



*Buzdolabı
Kullanma Kılavuzu*

*8862 SBS XWF
MERCEK 8842 SBS*

Lütfen önce bu kılavuzu okuyun!

Değerli Müşterimiz,

Modern tesislerde üretilen ve titiz kalite kontrol işlemlerinden geçirilen üründen en iyi verimi almanızı istiyoruz.

Kullanma kılavuzu ürünü hızlı ve güvenli bir şekilde kullanmanıza yardımcı olur.

- Güvenlikle ilgili talimatlara mutlaka uyun.
- Daha sonra ihtiyacınız olabileceği için kullanma kılavuzunu kolay ulaşabileceğiniz bir yerde saklayın.
- Ürünle birlikte verilen diğer belgeleri de okuyun.
- Üretici ürün üzerinde değişiklik yapma hakkını saklı tutar.

Bu kullanma kılavuzunun başka modeller için de geçerli olabileceğini unutmayın.

Semboller ve açıklamaları

Kullanma kılavuzunda şu semboller yer almaktadır:

	Önemli bilgiler veya faydalı ipuçları.
	Can ve mal tehlikesi.
	Elektrik çarpması riski.
	Ürünün ambalajı, Ulusal Çevre Mevzuatımız gereği geri dönüştürülebilir malzemelerden üretilmiştir.



Bu ürün, çevreye saygılı modern tesislerde doğaya zarar vermeden üretilmiştir.



AEEE Yönetmeliğine Uygundur.

PCB içermez

İçindekiler

1 Güvenlik ve Çevre Talimatları 3

- 1.1. Genel Güvenlik 3
- 1.1.1 HC Uyarısı 5
- 1.1.2 Su Pınarlı Modeller İçin 6
- 1.2. Kullanım Amacı 6
- 1.3. Çocuk Güvenliği 6
- 1.4. AEEE Yönetmeliğine Uyum ve Atık Ürünün Elden Çıkarılması 6
- 1.5. Ambalaj Bilgisi 7

2 Buzdolabınız 8

2 Buzdolabınız 9

3 Kurulum 10

- 3.1. Kurulum için doğru yer 10
- 3.2. Plastik takozların takılması 10
- 3.3. Ayakların ayarlanması 11
- 3.4. Elektrik bağlantısı 11
- 3.5. Su bağlantısı 12
- 3.6. Su hortumunun ürüne bağlanması 13
- 3.7. Şebeke suyuna bağlama 13
- 3.8. Damacana kullanılacak ürünler için 14
- 3.9 Su filtresi 14
- 3.9.1.Harici filtrenin duvara monte edilmesi (Bu özellik opsiyoneldir) 15
- 3.9.2.Dahili filtre 16

4 Ön hazırlık 18

- 4.1. Enerji tasarrufu için yapılması gerekenler . . 18
- 4.2. İlk kullanım 18

5 Ürünün kullanımı 19

- 5.1. Gösterge paneli 19
- 5.2. HomeWhiz Kullanım Talimatları 27
- 5.3. Ürünün Ev ağınıza ve Mobil Cihazınıza Bağlantısı 27
- 5.4. Homewhiz Açıp / Kapama 30
- 5.5. Kurtarma 30
- 5.6. Su filtresi değişim uyarısının aktiflenmesi . . 31
- 5.7. Nem kontrollü sebzelik 31
- 5.8. Su pınarının kullanılması 32
- 5.9. Su pınarının su deposunun doldurulması . . 32
- 5.10. Su deposunun temizlenmesi 33
- 5.11. Buz / su alınması 34
- 5.12. Damlama tepsisi 34
- 5.13. Sıfır derece bölmesi 35
- 5.14. Sebzelik 35
- 5.15. Mavi ışık 35
- 5.16. İyonizer 35
- 5.17. Minibar 35
- 5.18. Koku filtresi 35
- 5.19. Buzmatik ve buz saklama kabı 36
- 5.20. Buzmakinası 36
- 5.21. Taze yiyeceklerin dondurulması 38
- 5.22. Donmuş gıdaların saklanmasıyla ilgili tavsiyeler 38
- 5.23. Derin dondurucu bilgileri 38
- 5.24. Gıdaların yerleştirilmesi 39
- 5.25. Kapı açık uyarısı 39
- 5.26. Aydınlatma lambası 39

6 Bakım ve temizlik 40

- 6.1. Kötü Kokuların Önlenmesi 40
- 6.2. Plastik Yüzeylerin Korunması 40

7 Sorun Giderme 41

8 Tüketici Hizmetleri 44

1 Güvenlik ve Çevre Talimatları

Bu bölümde, yaralanma ya da maddi hasar riskini ortadan kaldıracak gerekli güvenlik talimatları yer almaktadır.

Bu talimatlara uyulmaması halinde ürün her türlü garanti kapsamından çıkacaktır.

Kullanım amacı

	UYARI: Cihaz muhafazasında veya yerleştirildiğinde havalandırma deliklerinin kapanmadığından emin olun.
	UYARI: Buz çözme işlemini hızlandırmak amacıyla üretici tarafından yapılan öneriler dışında herhangi bir mekanik cihaz veya başka bir cihaz kullanmayın.
	UYARI: Soğutucu akışken devresine hasar vermeyin.
	UYARI: Cihazın yiyecek saklama bölümleri içinde üretici tarafından önerilmeyen elektrikli cihazlar kullanmayın.

- Mağazalarda, ofislerde ve diğer çalışma ortamlarındaki personel mutfağında kullanılmak üzere;

- Çiftlik evlerinde ve otellerde, motellerde ve konaklama yapılan diğer ortamlarda müşteriler tarafından kullanılmak üzere.

- pansiyon türü ortamlarda;
- yemek hizmeti ve perakendeci olmayan benzer uygulamalarda.

1.1. Genel Güvenlik

- Bu ürün, fiziksel, duyuusal, zihinsel engelleri bulunan; tecrübe ve bilgi eksikliği olan kişilerin ve çocukların kullanımına uygun değildir. Cihazın bu kişilerce kullanımı ancak bu kişilerin güvenliğinden sorumlu birinin gözetimi altında gerekli talimatların verilmesi durumunda uygundur. Çocukların cihaz ile oynaması sakıncalıdır.

Bu cihaz evde veya aşağıdaki benzer uygulamalar için kullanılmak üzere tasarlanmıştır

Önemli güvenlik ve çevre talimatları

- Çalışırken arıza yapması durumunda ürünü fişten çekin.
- Ürünün fişini prizden çektikten sonra, fişi tekrar takmak için en az 5 dakika bekleyin.
- Ürün kullanımda değilse fişini çekin.
- Fişe ıslak ellerle kesinlikle dokunmayın! Fişi çekmek için kablosundan tutmayın, her zaman fişten tutarak çekin.
- Priz gevşekse buzdolabının fişini prize takmayın.
- Kurulum, bakım, temizlik ve tamir işlemleri sırasında ürünün fişini prizden çekin.
- Ürün uzun süre kullanılmayacaksa fişini elektrik prizinden çekin ve içindeki yiyecekleri çıkarın.
- Ürününüzün üst veya arka bölümünde bulunan ve içinde elektronik kartların bulunduğu bölme (elektronik kart kutusu kapağı) (1) açıkken ürün kesinlikle kullanılmamalıdır.

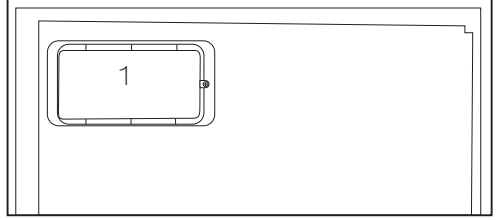
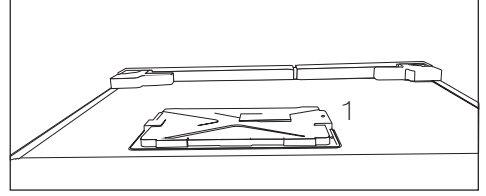

- Buzdolabındaki temizleme ve eritme işlemi için kesinlikle buhar veya buharlı temizlik malzemeleri kullanmayın. Buhar, buzdolabındaki elektrikli bölgelere temas ederek kısa devre veya elektrik çarpmasına neden olur!
- Ürünü üzerine su püskürterek veya su dökerek kesinlikle yıkamayın! Elektrik çarpma tehlikesi vardır!
- Elektrik çarpma riski olduğu için ürün arızalı iken kesinlikle çalıştırılmamalıdır. Yetkili servisle iletişime geçmeden herhangi bir işlem yapmayın.
- Ürünü, topraklı bir prize bağlayın. Topraklama tesisatı uzman bir elektrikçi tarafından yapılmalıdır.

Önemli güvenlik ve çevre talimatları

- Ürününüzde led tipi aydınlatma var ise;değiştirileceği zaman veya herhangi bir sorunda yetkili servisi çağırınız.
- Dondurulmuş yiyeceklere ıslak elle dokunmayın! Elinize yapışabilirler!
- Şişe ve kutulardaki sıvı içecekleri dondurucu bölmesine koymayın. Patlayabilirler!
- İçecekleri, ağızları sıkı bir şekilde kapalı ve dik olarak yerleştirin.
- Yangın veya patlama riski olduğu için, ürünün yakınında yanıcı spreyle püskürtmeyin.
- Yanıcı ve yanıcı gaz içeren ürünleri (sprey vb.) ve patlayıcı maddeleri buzdolabında saklamayın.
- Ürünün üstüne içi sıvı dolu kaplar koymayın. Elektrikli bir parçanın üzerine su sıçrarsa elektrik çarpması ve yangın riski ortaya çıkar.
- Ürünü yağmur, kar, güneş ve rüzgâra maruz bırakmak elektrik güvenliği açısından tehlikelidir.Ürününüzün yerini değiştirirken kapı sapından tutarak çekmeyin. Sap yerinden çıkabilir.
- Ürünün içinde bulunan hareketli aksamlara elinizi veya vücudunuzun herhangi bir kısmını sıkıştırmamaya dikkat edin.
- Buzdolabındaki kapı ve çekmece gibi kısımları kesinlikle destek veya basamak olarak kullanmayın. Ürünün devrilmesine veya aksamlarının zarar görmesine neden olursunuz.
- Şebeke kablosunun ezilmemesine dikkat edin.

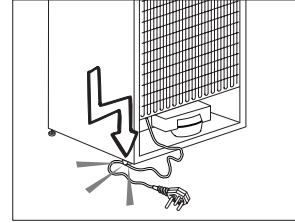

1.1.1 HC Uyarısı

Ürün R600a gazı içeren soğutma sistemine sahipse kullanım ve taşıma sırasında soğutma sisteminin ve boruların zarar görmemesine dikkat edin. Bu gaz yanıcıdır. Soğutma sistemi zarar görmüşse, ürünü, sistemin alev almasına neden olabilecek potansiyel kaynaklardan uzak tutun ve ürünün bulunduğu odayı hemen havalandırın.

Önemli güvenlik ve çevre talimatları



Ürünün hangi gazla üretildiği bilgisi ürünün sol iç kısmındaki etikette yer alır.

1.1.2 Su Pınarlı Modeller İçin

- Soğuk su girişi için basınç maksimum 90 PSi (6.2 bar) olmalıdır. Eğer su basıncınız 80PSi (5,5 bar) değerini aşıyor ise şebeke sisteminizde basınç limitleme valfi kullanınız. Eğer su basıncınızı nasıl kontrol edeceğinizi bilmiyorsanız profesyonel tesisatçılardan yardım alın.
- Eğer tesisatınızda su darbesi etkisi görülme riski varsa tesisatınızda mutlaka su darbesi önleyici ekipman kullanınız. Eğer su darbesinin yokluğundan emin değilseniz profesyonel tesisatçılardan yardım alın.
- Sıcak su girişine montaj yapmayınız. Hortumların donma riskine karşı önlem alın. Su sıcaklığı çalışma aralığı minimum 33°F (0.6°C) , maksimum 100°F (38°C) olmalıdır.
- Yalnızca içme suyu kullanın.

1.2. Kullanım Amacı

- Bu ürün evde kullanılmak üzere tasarlanmıştır. Ticari amaçlı kullanıma uygun değildir.
- Ürün, yalnızca yiyecek ve içecek saklanması için kullanılmalıdır.
- Hassas sıcaklık kontrolü gerektiren ürünleri (aşı, ısıya duyarlı ilaç, tıbbi malzemeler vb.) buzdolabında saklamayın.
- Üretici, hatalı kullanım veya taşıma nedeniyle oluşan herhangi bir zarardan dolayı sorumluluk kabul etmez.
- Ürünün satın alma tarihinden itibaren 10 yıl boyunca orjinal yedek parçalar sağlanacaktır.

1.3. Çocuk Güvenliği

- Ambalaj malzemeleri çocuklar için tehlikeli olduğundan ulaşamayacakları bir yerde bulunmalıdır.
- Çocukların ürünle oynamalarına izin vermeyin.
- Ürünün kapısında kilit varsa, anahtar çocukların ulaşamayacağı bir yerde muhafaza edilmelidir.

1.4. AEEE Yönetmeliğine Uyum ve Atık Ürünün Elden Çıkarılması

Bu ürün, T.C. Çevre ve Şehircilik Bakanlığı tarafından yayımlanan "Atık Elektrikli ve Elektronik Eşyaların Kontrolü Yönetmeliği"nde belirtilen zararlı ve yasaklı maddeleri içermez. AEEE Yönetmeliğine uygundur.

Önemli güvenlik ve çevre talimatları

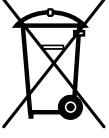

Bu ürün, geri dönüşümlü ve tekrar kullanılabilir nitelikteki yüksek kaliteli parça ve malzemelerden üretilmiştir. Bu nedenle ürünü, kullanım ömrünün sonunda evsel veya diğer atıklarla birlikte atmayın. Elektrikli ve elektronik cihazların geri dönüşümü için bir toplama noktasına götürün. Bu

toplama noktalarını bölgenizdeki yerel yönetimden öğrenebilirsiniz. Kullanılmış ürünleri geri dönüşüme vererek çevrenin ve doğal kaynakların korunmasına yardımcı olabilirsiniz. Ürünü atmadan önce çocukların güvenliği için elektrik fişini kesin ve kapıda kilit varsa çalışmaz duruma getirin.

1.5. Ambalaj Bilgisi

- Ürünün ambalajı, Ulusal Mevzuatımız gereği geri dönüştürülebilir malzemelerden üretilmiştir. Ambalaj atığını evsel veya diğer atıklarla birlikte atmayın, yerel yönetiminin belirttiği ambalaj toplama noktalarına atın.

2 Buzdolabınız

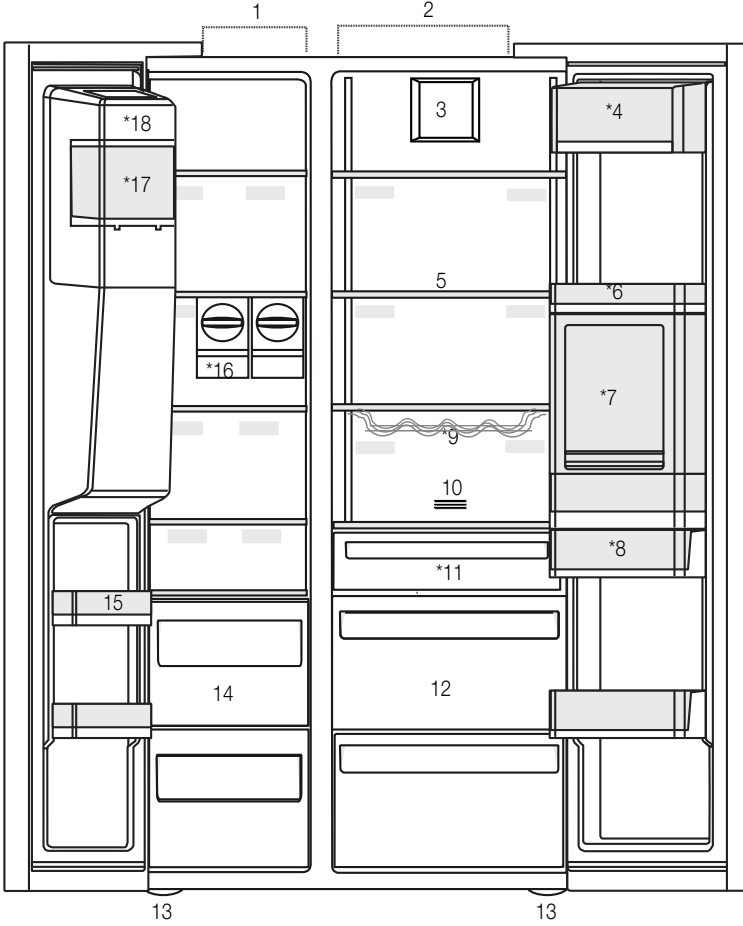

- | | |
|--------------------------------|---|
| 1- Dondurucu bölme | 10- Koku filtresi |
| 2- Soğutucu bölme | 11- Sıfır derece bölümü |
| 3- Fan | 12- Sebzelikler |
| 4- Tereyağ-peynir bölümü | 13- Ayarlı ayaklar |
| 5- Cam raflar | 14- Dondurulmuş yiyecek saklama bölmeleri |
| 6- Soğutucu bölme kapı rafları | 15- Dondurucu bölme kapı rafları |
| 7- Minibar aksesuar | 16- Buzmatikler |
| 8- Su tankı | 17- Buz stok haznesi |
| 9- Şişe rafı | 18- Buz makinesi dekoratif kapak |



*Opsiyonel: Bu kullanım kılavuzunda şekiller şematik olup ürününüzle birebir uyum içinde olmayabilir. Satın almış olduğunuz üründe ilgili parçalar yoksa başka modeller için geçerlidir.

3.1. Kurulum için doğru yer

Ürünün kurulumu için Yetkili Servisi arayın. Ürünü kullanıma hazır duruma getirmek için, kullanma kılavuzundaki bilgilere bakarak elektrik tesisatı ve su tesisatının uygun olmasına dikkat edin. Değilse ehliyetli bir elektrikçi ve tesisatçı çağırarak gerekli düzenlemeleri yaptırın.



UYARI: Yetkili olmayan kişilerce yapılan işlemlerin neden olabileceği zararlardan üretici firma sorumlu değildir.



UYARI: Kurulum esnasında ürünün elektrik fişi prize takılı olmamalıdır. Aksi halde ölüm ya da ciddi yaralanma tehlikesi vardır!



UYARI: : Ürünün yerleştirileceği odanın kapı aralığı, ürünün geçemeyeceği kadar darsa odanın kapısını çıkarıp ürünü yan çevirerek geçirin; olmazsa yetkili servisi arayın.

- Sarsıntılarını önlemek için ürünü düz bir zemine yerleştirin.
- Ürünü ocak, kalorifer peteği ve soba gibi ısı kaynaklarından en az 30 cm, elektrikli fırınlardan en az 5 cm uzağa kurun.
- Ürünü doğrudan güneş ışığına maruz bırakmayın ve rutubetli yerde bulundurmayın.
- Ürününün verimli çalışabilmesi için çevresinde uygun bir hava dolaşımı olmalıdır. Ürünü duvara girintili bir yere yerleştirilecekseniz tavanla ve yan duvarlarla arasında en az 5 cm boşluk olmasına dikkat edin.
- Sıcaklığın -5°C 'nin altına düştüğü ortamlara ürünü kurmayın.

3.2. Plastik takozların takılması

Ürünle duvar arasındaki hava dolaşımını sağlayacak mesafe'yi korumak için ürün içerisinden çıkan plastik takozlar kullanılmaktadır.

1. Takozları takmak için üründeki vidaları söküp plastik takozlarla birlikte verilen vidaları kullanın.

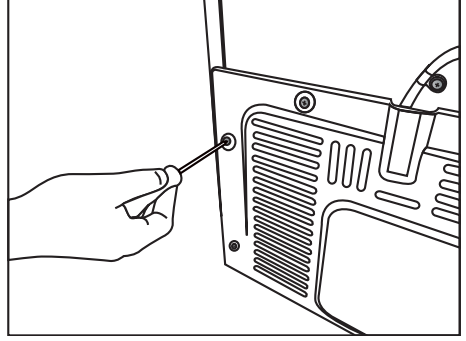

2. 2 adet plastik takozu şekilde görüldüğü gibi arka havalandırma kapağına takın.

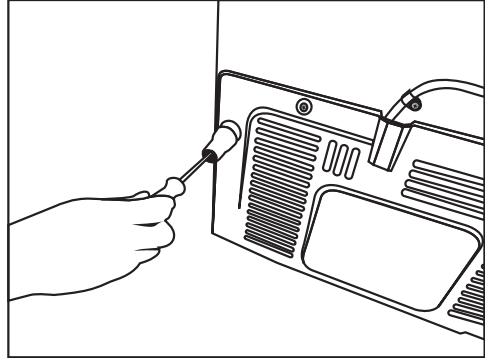

3.3. Ayakların ayarlanması

Ürün, yerleştirdiğiniz yerde dengesiz duruyorsa öndeki ayar ayaklarını sağa veya sola döndürerek ayarlayın.

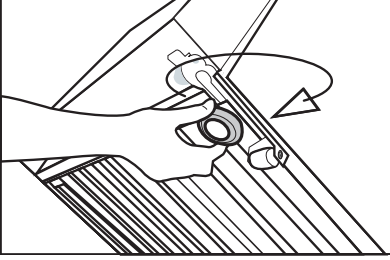
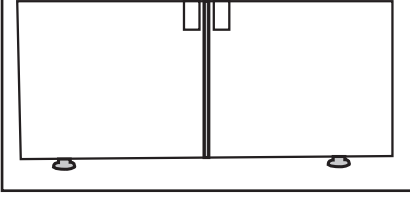

Kapıları dikey olarak ayarlamak için,

Altta bulunan sabitleme somununu gevşetin.

Kapının pozisyonuna göre ayarlama somununu (saat yönünde/saat yönünün tersine) çevirin.

Pozisyonu sabitlemek için sabitleme somununu sıkın.

Kapıları yatay olarak ayarlamak için,

Üstte bulunan sabitleme somununu gevşetin.

Kapının pozisyonuna göre yan tarafta bulunan ayarlama somununu (saat yönünde/saat yönünün tersine) çevirin.

Pozisyonu sabitlemek için üstte bulunan sabitleme somununu sıkın.

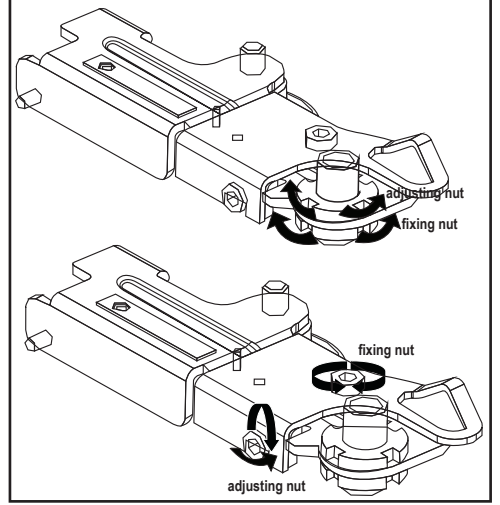

3.4. Elektrik bağlantısı



UYARI: Uzatma kabloları ya da çoklu prizlerle bağlantı yapmayın.



UYARI: Hasar görmüş elektrik kablosu Yetkili Servis tarafından değiştirilmelidir.



İki soğutucu yan yana yerleştiriliyorsa aralarında en az 4 cm boşluk bırakılmalıdır.

- Ürünün ulusal yönetmeliklere uygun topraklama ve elektrik bağlantısı yapılmadan kullanılması halinde ortaya çıkacak zararlardan firmamız sorumlu olmayacaktır.
- Elektrik kablosunun fişi, kurulumdan sonra kolay erişilebilir olmalıdır.
- Buzdolabınızı voltaj değeri 220-240V /50 Hz olan, toprak hattına sahip bir prize bağlayınız. Priz, 10-16A değerinde bir sigortaya sahip olmalıdır.
- Buzdolabınız ile duvar prizi arasında uzatma kablolu veya kablolu çoklu grup priz kullanmayınız.

3.5. Su bağlantısı

(Bu özellik opsiyoneldir)



UYARI: Bağlantı esnasında ürün ve varsa su pompasının fişi çekilmelidir.

Ürününüzün, şebeke, filtre ve damacana bağlantıları yetkili servis tarafından yapılmalıdır. Ürününüzü, modeline bağlı olarak bir damacanaya veya doğrudan su şebekesine bağlayabilirsiniz. Bu bağlantıyı yapmak için önce su hortumunu ürüne bağlamanız gerekir.

Ürününüzün modeline bağlı olarak aşağıdaki parçaların ürünle birlikte gelip gelmediğini kontrol edin:

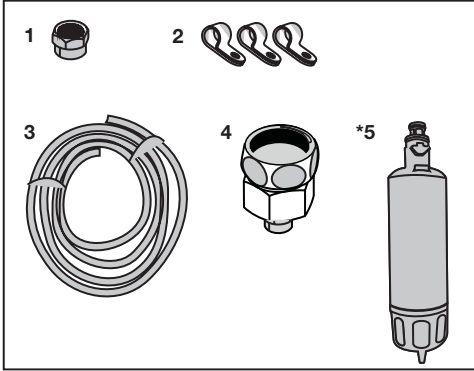

1. Rakor (1 adet) : Su hortumunun ürünün arkasına takılması için kullanılır.
2. Hortum klipsi (3 adet) : Su hortumunun duvara sabitlenmesi için kullanılır.
3. Su hortumu (1 adet , 5 metre çapı 1/4 inç) : Su bağlantılarının yapılması için kullanılır.
4. Musluk adaptörü (1 adet) : Gözenekli filtreye sahip, soğuk su şebeke hattı bağlantısı için kullanılır.
5. Su filtresi (1 adet *Opsiyonel) : Şebeke suyunu ürüne bağlamak için kullanılır. Damacana bağlantısı var ise; su filtesi kullanımına gerek yoktur.

Kurulum

3.6. Su hortumunun ürüne bağlanması

Su hortumunu ürüne bağlamak için aşağıdaki talimatları uygulayınız.

1. Ürünün arkasında takılı gelen hortum uçlu adaptördeki rakoru çıkarın, rakoru su hortumuna geçirin.

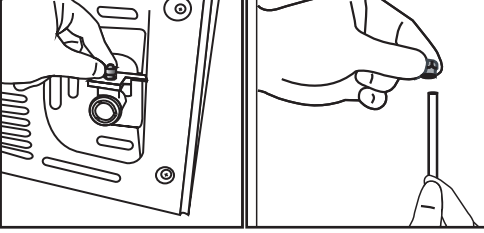

2. Su hortumunu sıkıca aşağı doğru bastırarak hortum uçlu adaptöre takın.

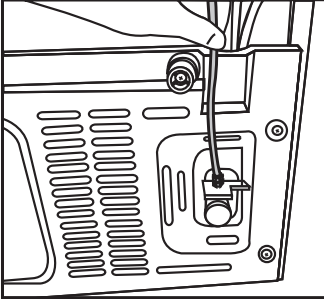

3. Rakoru elle sıkarak hortum uçlu adaptöre sabitleyin. Boru anahtarı veya pense kullanarak rakoru sıkabilirsiniz.

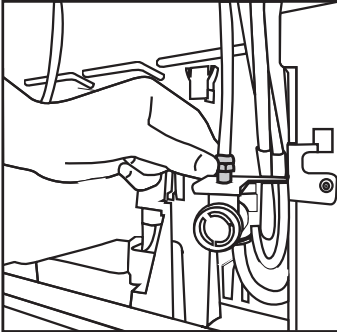

4. Hortumun diğer ucu; şebeke suyu bağlama yapılacaksa; (Bknz:Bölüm 3.7) eğer damacanaya bağlanacaksa; su pompasına (Bknz:Bölüm 3.8) takılmalıdır.

3.7. Şebeke suyuna bağlama

(Bu özellik opsiyoneldir)

Ürünü soğuk su hattına bağlayarak kullanacaksanız, evinizdeki soğuk su şebekesine standart bir 1/2" vana bağlantı elemanı takmanız gerekir. Bu bağlantı elemanının bulunmadığı durumlarda ve emin olmadığınız hallerde ehliyetli bir tesisatçıya danışın.

1. Rakoru (1) musluk adaptöründen (2) ayırın.

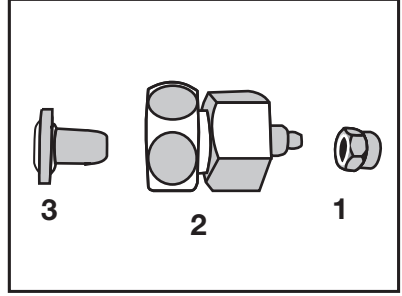

2. Musluk adaptörünü şebeke hattı vanasına bağlayın.

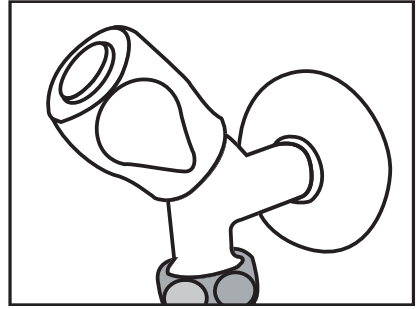

3. Rakoru su hortumuna geçirin.

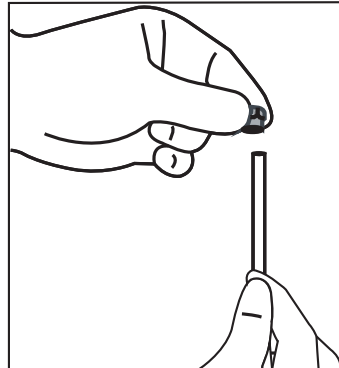

Kurulum

4. Rakoru musluk adaptörüne geçirerek elle / aletle sıkın.

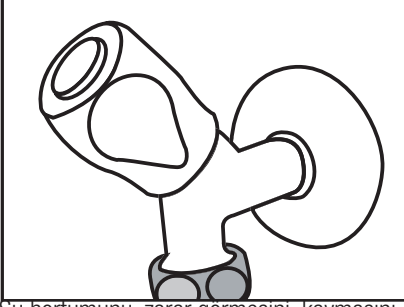

5. Su hortumunu, zarar görmesini, kaymasını veya yanlışlıkla yerinden çıkmasını önlemek için verilen klipslerle uygun yerlere sabitleyin.

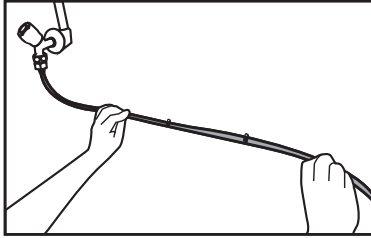

UYARI: Musluk açıldıktan sonra, su hortumunun her iki bağlantı noktasında da su sızıntısı olmamasına dikkat edin. Sızıntı olması durumunda vanayı hemen kapatın ve tüm ek yerlerini boru anahtarı veya pense yardımıyla sıkın.

3.8. Damacana kullanılacak ürünler için

(Bu özellik opsiyoneldir)

Ürüne damacana su bağlantısı yapabilmek için yetkili servisin önerdiği su pompası gerekmektedir.

1. Pompadan çıkan su hortumunun bir ucunu ürüne bağladıktan sonra (bkz.3. 6) aşağıdaki talimatları uygulayın.

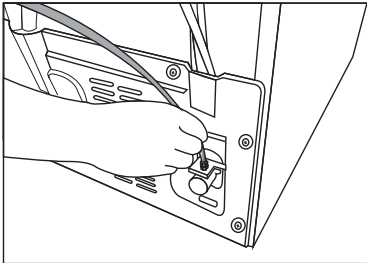

2. Su hortumunun diğer ucunu pompanın su hortumu girişinin içine iterek bağlantıyı yapın.

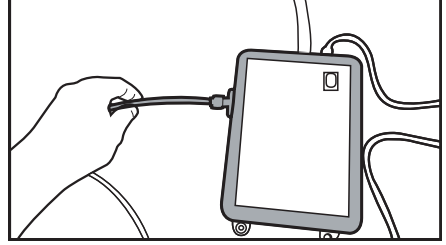

3. Pompa hortumunu damacananın içine yerleştirerek sabitleyin.

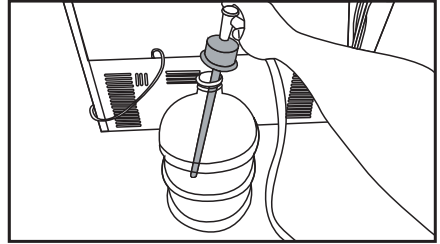

4. Bağlantıyı tamamladıktan sonra pompanın fişini prize takıp pompayı çalıştırın.



Pompayı çalıştırdıktan sonra istenen verime ulaşması için 2-3 dakika bekleyin.



Su bağlantısını yaparken pompanın kullanma kılavuzuna da bakın.



Damacana kullanılacaksa, su filtresi kullanmaya gerek yoktur.

3.9 Su filtresi

(Bu özellik opsiyoneldir)

Ürününüzde modele bağlı olarak harici veya dahili filtre bulunabilir. Su filtresini takmak için, aşağıdaki talimatları uygulayın.

Kurulum

3.9.1. Harici filtrenin duvara monte edilmesi (Bu özellik opsiyoneldir)



UYARI: Filtreyi ürünün üzerine monte etmeyin.

Ürününüzün modeline bağlı olarak aşağıdaki parçaların ürünle birlikte gelip gelmediğini kontrol edin:

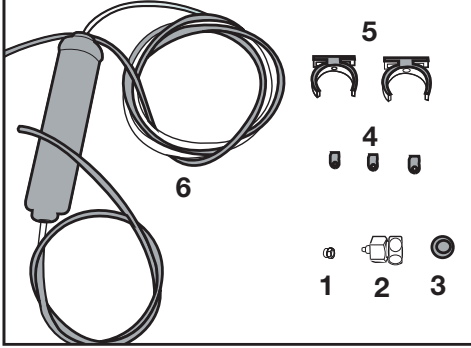

1. Rakor (1 adet) : Su hortumunun ürünün arkasına takılması için kullanılır.
2. Musluk adaptörü (1 adet) : Soğuk su şebeke hattı bağlantısı için kullanılır.
3. Gözenekli filtre (1 adet)
4. Hortum klipsi (3 adet) : Su hortumunun duvara sabitlenmesi için kullanılır.
5. Filtre bağlantı aparatı (2 adet) : Filtreyi duvara monte etmek için kullanılır.

6. Su filtresi (1 adet) : Şebeke suyunu ürüne bağlamak için kullanılır. Damacana bağlantısı var ise; su filtesi kullanımına gerek yoktur.

1. Musluk adaptörünü şebeke hattı vanasına bağlayın.
2. Harici filtrenin sabitleneceği yeri belirleyin. Filtre bağlantı aparatını (5) duvara monte edin.

3. Filtreyi üzerindeki etikette belirttiği gibi filtre bağlantı aparatına dik şekilde takın. (6).

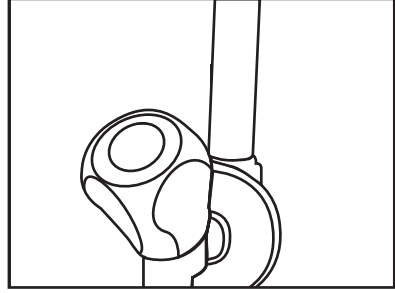

4. Filtre üst kısımdan çıkan su hortumunu ürünün su bağlantı adaptörüne takın. (bkz.3. 6)

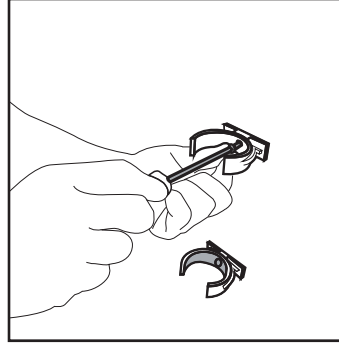

Bağlantı tamamlandıktan sonra görüntü aşağıda belirtildiği gibi olmalıdır.

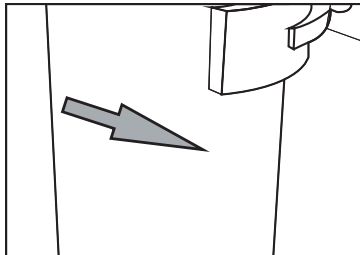
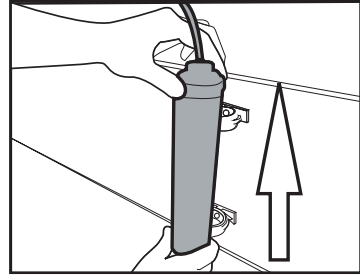

Kurulum

3.9.2.Dahili filtre

Ürün içinde gelen dahili filtre kurulu olarak gelmediğinden hazırlanması için gerekli işlemler aşağıda belirtilmiştir :

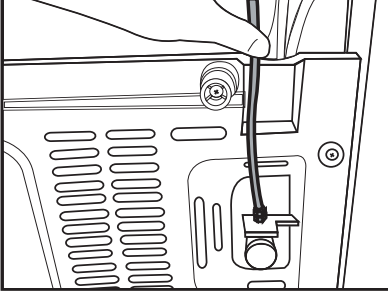

Su hattı :

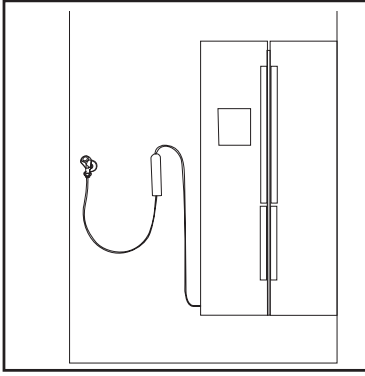

Damacana hattı :

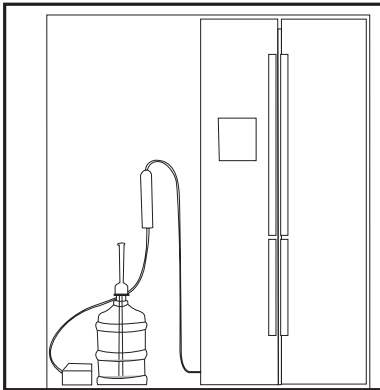

1. Filtre kurulumu için **"Ice Off" (Buz İptal)** göstergesi etkin olmalıdır. Ekranda ON - OFF göstergeleri arası geçiş **"Ice" (Buz)** düğmesine basarak yapılır.

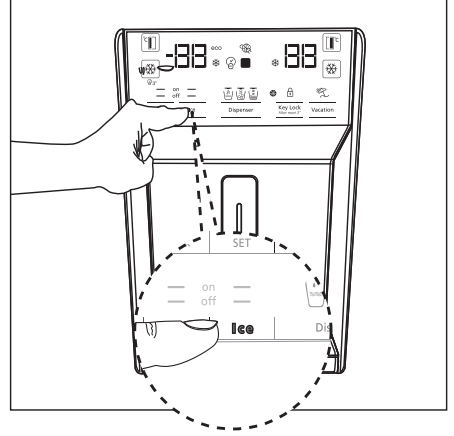

2. Su filtresine ulaşmak için sebzelik (a) bölmesini yerinden çıkarın.

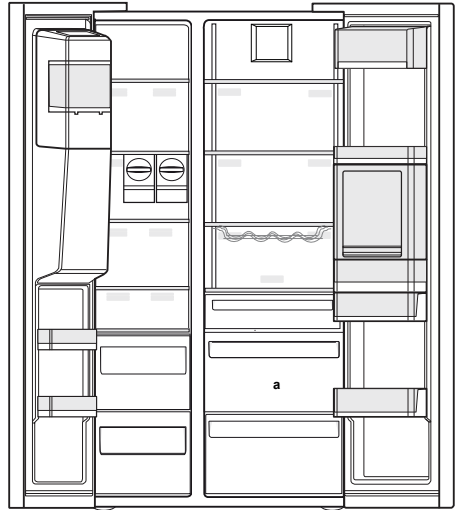

Filtreyi bağladıktan sonra ilk 10 bardak suyu kullanmayın.

Kurulum

3. Su filtresi by-pass kapağını kendinize doğru çekerek çıkartın.



Kapak çıkarıldıktan sonra birkaç damla suyun gelmesi normaldir.

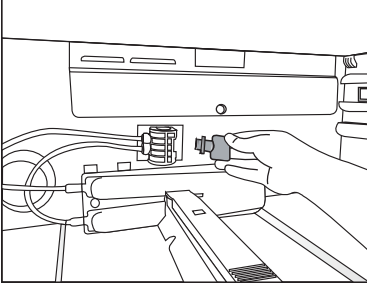

4. Su filtresinin kapağını mekanizmanın içine oturtup ileri doğru iterek yerine kilitleyin.

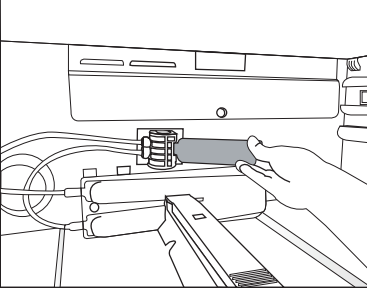

5. Ekrandaki **“Ice” (Buz)** düğmesine tekrar basarak **“Ice Off” (Buz iptal)** modundan çıkın.



Su filtresi suda bulunan bazı yabancı partikülleri temizler. Suyu mikroorganizmalardan arındırmaz.



Filtre değişim süresinin aktiflenmesi için bölüm 5.2'ye bakın.

4 Ön hazırlık

4.1. Enerji tasarrufu için yapılması gerekenler



Ürünün elektronik enerji tasarruf sistemlerine bağlanması, ürüne zarar verebileceği için sakıncalıdır.

- Buzdolabınızın kapılarını uzun süre açık tutmayın.
- Buzdolabınıza sıcak yiyecek ya da içecek koymayın.
- Buzdolabını aşırı doldurmayın, içerideki hava akımı engellendiğinde soğutma kapasitesi düşer.
- Buzdolabınızın belirtilen enerji tüketim değeri, dondurucu bölme üst rafı çıkartılarak, diğer raflar ve en alt iki çekmece yerindeyken ve azami yük altında saptanmıştır. Dondurulacak yiyeceklerin şekillerine ve boyutlarına göre üst cam rafın kullanılmasında bir sakınca yoktur.
- Ürününüzün özelliğine bağlı olarak; dondurulmuş gıdaları soğutucu bölmede çözdürmeniz, hem enerji tasarrufu sağlayacak hem de gıdanın kalitesini koruyacaktır.
- Enerji tasarrufu sağlamak ve gıdaları daha iyi ortamda korumak ve için soğutma bölmesindeki çekmeceler kullanılarak gıdalar saklanmalıdır.
- Dondurucu bölme yer alan sıcaklık sensörü ile gıda paketlerinin doğrudan teması engellenmelidir. Sensör ile temas olması halinde cihazın enerji tüketiminde artış görülebilir.

- Yiyecekleri aşağıdaki şekilde belirtilen soğutucu bölme sıcaklık sensörüne temas ettirmeyin.

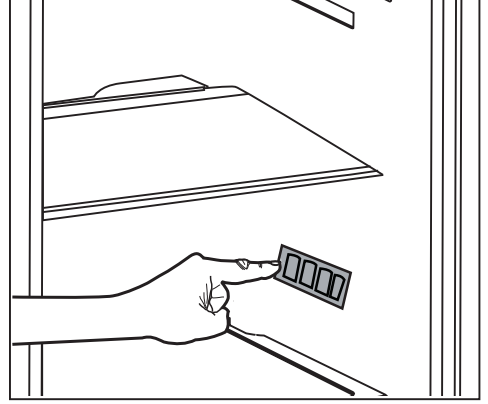

4.2. İlk kullanım

Buzdolabınızı kullanmaya başlamadan önce, “Güvenlik ve çevre talimatları” ve “Kurulum” bölümündeki talimatlara uygun hazırlıkların yapıldığından emin olun.

- Ürünü 6 saat boyunca yiyecek koymadan boş olarak çalıştırın ve kapisını çok gerekmedikçe açmayın.



Kompresör çalışmaya başladığında bir ses duyacaksınız. Soğutma sistemi içerisindeki sıkışmış sıvı ve gazlar, kompresör çalışmıyor olsa da ses çıkarması normaldir.



Buzdolabının ön kenarlarının sıcak olması normaldir. Bu alanlar, yoğunlaşmayı önlemek için ısınacak şekilde tasarlanmıştır.



Bazı modellerde gösterge paneli kapı kapandıktan 5 dakika sonra otomatik olarak sönmektedir. Kapı açıldığında veya herhangi bir tuşa basıldığında, tekrar aktif hale gelecektir.

5 Ürünün kullanımı

5.1. Gösterge paneli

Gösterge panelleri, ürününüzün modeline göre değişiklik gösterebilir.

Gösterge panelindeki işitsel ve görsel fonksiyonlar buzdolabınızı kullanmanıza yardımcı olur.

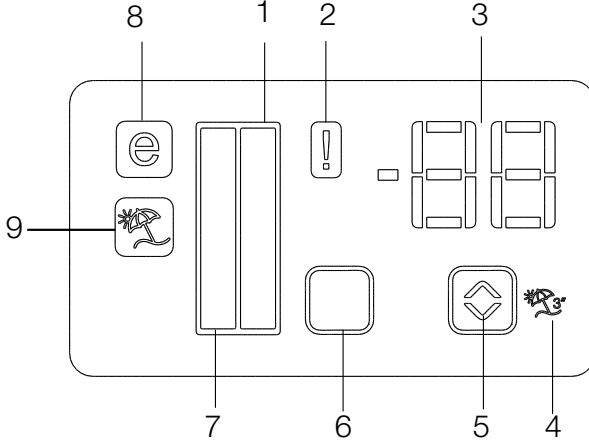

1. Soğutucu bölme göstergesi
2. Hata durumu göstergesi
3. Sıcaklık göstergesi
4. Tatil fonksiyonu düğmesi
5. Sıcaklık ayar düğmesi
6. Bölme seçim düğmesi
7. Dondurucu bölme göstergesi
8. Ekonomi modu göstergesi
9. Tatil fonksiyonu göstergesi

***opsiyonel**



***Opsiyonel:** Bu kullanıcı kılavuzunda yer alan şekiller taslaklar ve ürünle birebir aynı olmayabilir. Satın almış olduğunuz üründe ilgili parçalar yoksa, bunlar başka modeller için geçerlidir.

Ürünün kullanımı

1. Soğutucu bölme göstergesi

Soğutucu bölme sıcaklığı ayarlanırken soğutucu bölme ışığı yanar.

2. Hata durumu göstergesi

Buzdolabınız yeterli soğutma yapmıyorsa ya da bir sensör arızası meydana gelirse, bu gösterge devreye girer. Bu gösterge aktif olduğunda, dondurucu bölümü sıcaklık göstergesinde "E", soğutucu bölümü sıcaklık göstergesinde ise "1,2,3..." gibi rakamlar görüntülenir. Göstergedeki bu rakamlar, servis personeline hata hakkında bilgi verir.

3. Sıcaklık göstergesi

Dondurucu, soğutucu bölme sıcaklığını gösterir.

4. Tatil fonksiyonu düğmesi

Tatil fonksiyonunun aktif olduğunu gösterir. Tatil fonksiyonu aktif olduğunda, soğutucu bölümü sıcaklık göstergesinde "- -" ibaresi görünür ve soğutucu bölümünde hiçbir aktif soğutma işlemi gerçekleştirilmez. Bu fonksiyonda, yiyeceklerinizi soğutucu bölümünde tutmanız uygun değildir. Diğer bölmeler, bunlar için ayarlanmış sıcaklıklara göre soğutulmaya devam edecektir.

Bu fonksiyonu iptal etmek için tekrar **Tatil** düğmesine basın.

5. Sıcaklık ayar düğmesi

İlgili bölme sıcaklığını -24°C... -18°C ve 8°C...1°C arasında değiştirir.

6. Soğutucu bölme

Seçim düğmesi soğutucu ve dondurucu bölmeleri arasında geçiş yapmak için buzdolabı bölme seçim düğmesine basın.

7. Dondurucu bölme göstergesi

Dondurucu bölme sıcaklığı ayarlanırken soğutucu bölme ışığı yanar.

8. Ekonomi modu göstergesi

Buzdolabının, enerji tasarruf modunda çalıştığını belirtir. Bu gösterge, dondurucu bölümünün sıcaklığı -18°C'ye ayarlanmışsa aktif olacaktır.

9. Tatil fonksiyonu göstergesi

Bu simge tatil fonksiyonu etkinken yanar.

Ürünün kullanımı

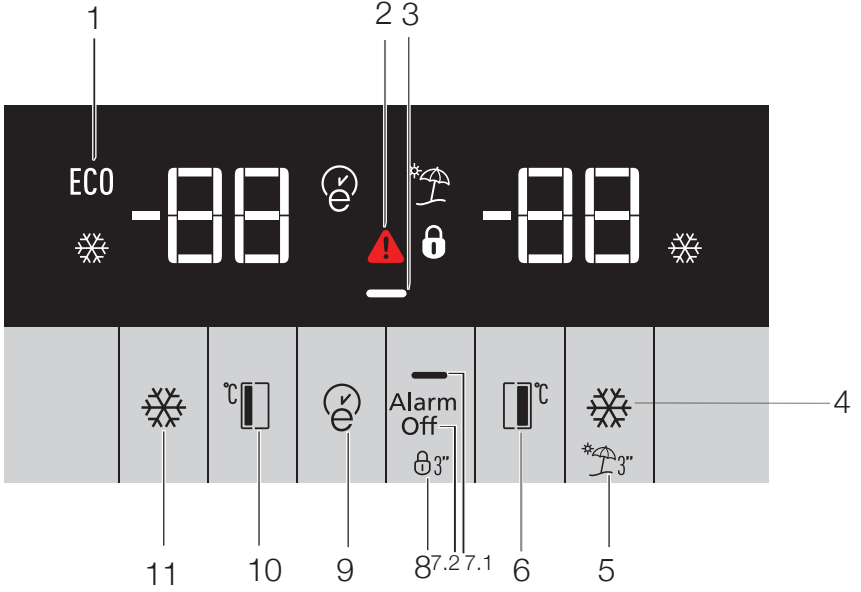

- 1- Ekonomik kullanım
- 2- Yüksek sıcaklık / hata uyarısı
- 3- Enerji tasarrufu (ekran kapalı)
- 4- Hızlı soğutma
- 5- Tatil fonksiyonu
- 6- Soğutucu bölme sıcaklık ayarı
- 7- Enerji tasarrufu (ekran kapalı)/Alarm off uyarısı
- 8- Tuş kilidi
- 9- Eko fuzzy
- 10- Dondurucu bölme sıcaklık ayarı
- 11- Hızlı dondurma



***Opsiyonel:** Bu kullanıcı kılavuzunda yer alan şekiller taslaaktır ve ürünle birebir aynı olmayabilir. Satın almış olduğunuz üründe ilgili parçalar yoksa, bunlar başka modeller için geçerlidir.

Ürünün kullanımı

1. Ekonomik kullanım

Bu simge, en ekonomik ayar değerleri olarak dondurucu bölme -18°C 'ye ayarlandığında yanar. (ECO) Hızlı soğut veya hızlı dondur fonksiyonları seçildiğinde ekonomik kullanım göstergesi söner.

2. Yüksek sıcaklık / hata uyarısı

Bu gösterge (⚠️) yüksek sıcaklık arızası durumunda ve hata uyarılarında yanar. Bu göstergelyi açık görürseniz lütfen kılavuzunuzdaki "sorunlar için önerilen çözümler" bölümüne bakın.

Bu gösterge elektrik kesintisi, yüksek sıcaklık arızası durumunda ve hata uyarılarında yanar. Uzun süre elektrik kesintisi olduğunda, dondurucu bölme sıcaklığının ulaştığı en sıcak değer, digital göstergede yanıp söner. Dondurucu bölme gıdaları kontrol edildikten sonra alarm off düğmesine basılarak uyarı silinir.

Bu göstergelyi açık görürseniz lütfen kılavuzunuzdaki "sorunlar için önerilen çözümler" bölümüne bakın.

3. Enerji tasarrufu (ekran kapalı)

Ürünün kapılarının açılıp kapanmadığı zamanlarda enerji tasarrufu fonksiyonu otomatik olarak devreye girer ve enerji tasarrufu simgesi yanar.

Enerji tasarrufu fonksiyonu etkinleştirildiğinde enerji tasarrufu simgesi dışında ekrandaki tüm simgeler söner. Enerji tasarrufu fonksiyonu etkinken herhangi bir düğmeye basılır ya da kapı açılırsa, enerji tasarrufu fonksiyonundan çıkılır ve ekrandaki simgeler normale döner.

Enerji tasarrufu fonksiyonu fabrika çıkışı aktif bir fonksiyondur, iptal edilemez.

4. Hızlı soğutma

Hızlı soğutma fonksiyonu açık olduğunda hızlı soğut göstergesi yanar (❄️) ve soğutucu bölme sıcaklık göstergesi değeri 1 olarak görüntülenir. Bu fonksiyonu iptal etmek için tekrar Hızlı soğut düğmesine basın. Hızlı soğut göstergesi sönecek ve normal ayarlara geri dönecektir. Siz iptal etmezseniz hızlı soğutma fonksiyonu 1 saat sonra otomatik olarak kendini iptal eder. Çok miktarda taze yiyecek soğutmak istiyorsanız, yiyecekleri soğutucu bölmeye koymadan önce hızlı soğut düğmesine basın.

5. Tatil fonksiyonu

Tatil fonksiyonunu etkinleştirmek için hızlı soğutma düğmesini 3 saniye boyunca basılı tutun; tatil modu göstergesi (🏠) devreye girer. Tatil fonksiyonu aktif olduğunda, soğutucu bölmesi sıcaklık göstergesinde "- -" ibaresi görünür ve soğutucu bölümünde hiçbir aktif soğutma işlemi gerçekleştirilmez. Bu fonksiyonda, yiyeceklerinizi soğutucu bölümünde tutmanız uygun değildir. Diğer bölmeler, bunlar için ayarlanmış sıcaklıklara göre soğutulmaya devam edecektir.

Bu fonksiyonu iptal etmek için tekrar **tatil fonksiyonu** düğmesine basın.

6. Soğutucu bölme sıcaklık ayarı

Bu düğmeye basıldığında soğutucu bölme sıcaklığı sırayla 8,7,6,5,4,3,2 ve 1 değerlerine ayarlanabilir. (🌡️)

7. 1 Enerji tasarrufu (ekran kapalı)

Bu düğmeye (⏻) bastığınızda enerji tasarrufu simgesi (⏻) yanar ve Enerji tasarrufu fonksiyonu devreye girer. Enerji tasarrufu fonksiyonu etkinleştirildiğinde enerji tasarrufu simgesi dışında ekrandaki tüm simgeler söner. Enerji tasarrufu fonksiyonu etkinken herhangi bir düğmeye basılır ya da kapı açılırsa, enerji tasarrufu fonksiyonundan çıkılır ve ekrandaki simgeler normale döner. Bu düğmeye (⏻) tekrar basarsanız, enerji tasarrufu simgesi söner ve enerji tasarrufu fonksiyonu devre dışı bırakılır.

7. 2 Alarm off uyarısı

Elektrik kesintisi/yüksek sıcaklık alarmı durumunda dondurucu bölme gıdaları kontrol edildikten sonra alarm off düğmesine basılarak uyarı silinir.

8. Tuş kilidi

Ekrana kapatma düğmesini 3 saniye boyunca basılı tutun. Tuş kilidi işareti yanar ve tuş kilidi devreye girer; Tuş kilidi devrederken düğmeler devre dışıdır. Ekran kapatma düğmesini tekrar 3 saniye boyunca basılı tutun. Tuş kilidi işareti söner ve tuş kilidi modu devreden çıkar. Buzdolabının sıcaklık ayarlarını değiştirmeyi önlemek için Ekran kapatma düğmesine basın.

Ürünün kullanımı

9. Eko fuzzy

Eko fuzzy fonksiyonunu etkinleştirmek için eko fuzzy düğmesine 1 saniye boyunca basılı tutun. Fonksiyon aktifken dondurucu en az 6 saat sonra en ekonomik modda çalışmaya başlayacak ve ekonomik kullanım göstergesi yanacaktır. (E) Eko fuzzy fonksiyonunu devre dışı bırakmak için eko fuzzy fonksiyonu düğmesine 3 saniye boyunca basılı tutun.

Bu gösterge eko fuzzy fonksiyonu aktifken 6 saat sonra yanar.

10. Dondurucu bölme sıcaklık ayarı

Dondurucu bölme için sıcaklık ayarı yapılır.(9) numaralı düğmeye basıldığında dondurucu bölme sıcaklığı -18, -19, -20, -21, -22, -23 ve -24 değerlerine ayarlanabilir.

11. Hızlı dondurma

Hızlı dondurma işlemi için düğmeye basın, hızlı dondurma göstergesi (H) devreye girecektir. Hızlı dondurma fonksiyonu açık olduğunda hızlı dondur göstergesi yanar ve dondurucu bölme sıcaklık göstergesi -27 olarak görüntülenir. Bu fonksiyonu iptal etmek için tekrar hızlı dondur düğmesine (H) basın. Hızlı dondur göstergesi sönecek ve normal ayarlara geri dönecektir. Siz iptal etmezseniz hızlı dondurma fonksiyonu 24 saat sonra otomatik olarak kendini iptal eder. Çok miktarda taze yiyecek dondurmak istiyorsanız, yiyecekleri dondurucu bölmeye koymadan önce hızlı dondur düğmesine basın.

Ürünün kullanımı

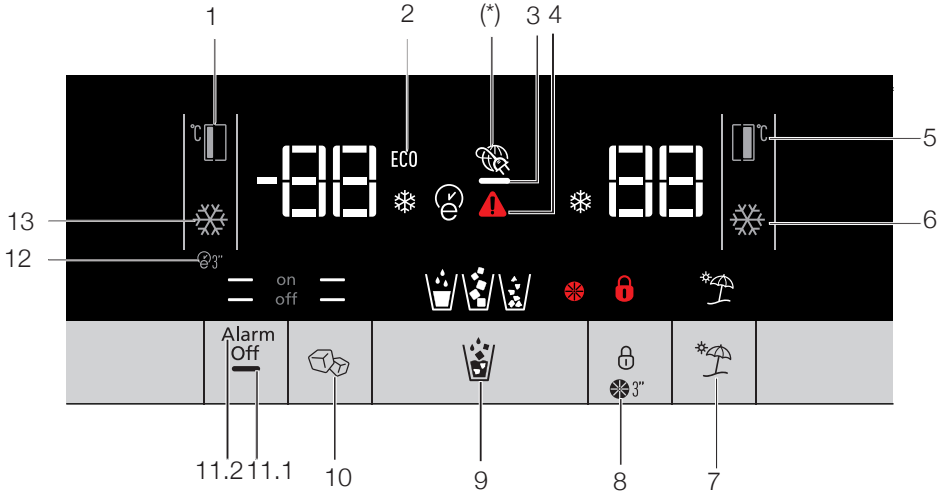

1. Dondurucu bölümü sıcaklık ayarı
2. Ekonomi modu
3. Enerji tasarrufu (ekran kapalı)
4. Hata durumu
5. Soğutucu bölme sıcaklık ayarı
6. Hızlı soğutma
7. Tatil fonksiyonu
8. Tuş kilidi / filtre değişimi uyarısı iptal
9. Su, kırılmış buz, buz küpleri seçim
10. Buz yapma açma/kapatma
11. Ekran açma/kapatma/ Alarm off uyarısı
12. Auto eco
13. Hızlı dondurma



***Opsiyonel:** Bu kullanıcı kılavuzunda yer alan şekiller taslaklardır ve ürünle birebir aynı olmayabilir. Satın almış olduğunuz üründe ilgili parçalar yoksa, bunlar başka modeller için geçerlidir.

Ürünün kullanımı

1. Dondurucu bölmesi sıcaklık ayarı

(1) numaralı düğmeye basıldığında () dondurucu bölme sıcaklığı -18,-19,-20,-21,-22,-23,-24,-18... değerlerine ayarlanabilir.

2. Ekonomi modu

Buzdolabının, enerji tasarruf modunda çalıştığını belirtir. Bu gösterge, dondurucu bölümünün sıcaklığı -18'e ayarlanmışsa veya **eco-extra** fonksiyonu nedeniyle enerji tasarruflu soğutma gerçekleştiriliyorsa aktif olacaktır. (ECO)

3. Enerji tasarrufu (ekran kapalı)

Ürünün kapılarının açılıp kapanmadığı zamanlarda enerji tasarrufu fonksiyonu otomatik olarak devreye girer ve enerji tasarrufu simgesi yanar.

Enerji tasarrufu fonksiyonu etkinleştirildiğinde enerji tasarrufu simgesi dışında ekrandaki tüm simgeler söner. Enerji tasarrufu fonksiyonu etkinken herhangi bir düğmeye basılır ya da kapı açılırsa, enerji tasarrufu fonksiyonundan çıkılır ve ekrandaki simgeler normale döner.

Enerji tasarrufu fonksiyonu fabrika çıkışı aktif bir fonksiyondur, iptal edilemez.

4. Hata durumu

Buzdolabı yeterli soğutma yapmıyorsa ya da bir sensör arızası meydana gelirse, bu gösterge devreye girer. ()

Bu gösterge etkinleştildiğinde, dondurucu bölümü sıcaklık göstergesinde "E", soğutucu bölümü sıcaklık göstergesinde ise "1,2,3..." gibi rakamlar görüntülenir. Göstergedeki rakamlar, servis personeline hata hakkında bilgi verir.

Bu gösterge elektrik kesintisi, yüksek sıcaklık arızası durumunda ve hata uyarılarında yanar. Uzun süre elektrik kesintisi olduğunda, dondurucu bölme sıcaklığının ulaştığı en sıcak değer, digital göstergede yanıp söner. Dondurucu bölme gıdaları kontrol edildikten sonra alarm off düğmesine basılarak uyarı silinir.

Bu göstergeyi açık görürseniz lütfen kılavuzunuzdaki "sorunlar için önerilen çözümler" bölümüne bakın.

5. Soğutucu bölme sıcaklık ayarı

Düğmeye () basıldığında soğutucu bölme sıcaklığı sırayla 8,7,6,5,4,3,2... değerlerine ayarlanabilir.

6. Hızlı soğutma

Hızlı soğutma işlemi için düğmeye basın, hızlı soğutma göstergesi () devreye girecektir. Fonksiyonu devre dışı bırakmak için tekrar aynı düğmeye basın.



Bu fonksiyonu, soğutucu bölmeye taze yiyecekler koyduğunuzda veya yiyeceklerinizi hızlı bir şekilde soğutmak istediğinizde kullanın. Bu fonksiyon etkinleştirildiğinde, buzdolabı 1 saat çalışır.

7. Tatil fonksiyonu

Tatil fonksiyonu () aktif olduğunda, soğutucu bölümü sıcaklık göstergesinde "- -" ibaresi görünür ve soğutucu bölümünde hiçbir aktif soğutma işlemi gerçekleştirilmez. Bu fonksiyonda, yiyeceklerinizi soğutucu bölümünde tutmanız uygun değildir. Diğer bölmeler, bunlar için ayarlanmış sıcaklıklara göre soğutulmaya devam edecektir.

Bu fonksiyonu iptal etmek için tekrar **tatil fonksiyonu** düğmesine basın. ()

8. Tuş kilidi / Tuş kilidi / filtre değişimi uyarısı iptal

Tuş kilidini aktifleştirmek için tuş kilidi düğmesine () basın. Ayrıca buzdolabının sıcaklık ayarının değiştirilmesini engellemek isterseniz bu fonksiyonu kullanın. Buzdolabınızın filresi 6 ayda bir değiştirilmelidir. 5.2 numaralı bölümdeki talimatları uygularsanız, buzdolabınız bu zamanı otomatik olarak hesaplar ve filtre kullanım süresi dolduğunda filtre değişim uyarı göstergesi () yanar.



Filtre uyarı ışığını kapatmak için düğmeyi ( 3) 3 saniye basılı tutun.

9. Su, kırılmış buz, buz küpleri seçim



Su (), küp buz () kırık buz () seçimleri arasında geçiş yapabilirsiniz. Aktif hale getirdiğiniz göstergenin ışığı yanık kalacaktır.

Ürünün kullanımı

10. Buz yapma açma/kapatma

Düğmeye () basarak , buz yapma iptal edilebilir (off ) veya aktifleştirebilir (on ).

11. 1 Ekran açma/kapatma

Düğmeye basarak , ekran açma/kapama iptal edilebilir ( off) veya aktifleştirebilir ( on).

11.2 Alarm off uyarısı

Elektrik kesintisi/yüksek sıcaklık alarmı durumunda dondurucu bölme gıdaları kontrol edildikten sonra alarm off düğmesine basılarak uyarı silinir.

12. Auto eco

Auto eco düğmesine () 3 saniye basıldığında bu fonksiyon aktiflenir. Eğer bu fonksiyon seçiliyken kapı uzun süre kapalı kaldıysa, soğutucu bölme ekonomik çalışmaya başlar. Butona tekrar basılırsa bu fonksiyon iptal edilir.

Bu gösterge auto eco fonksiyonu aktifken 6 saat sonra yanar. ()

13. Hızlı dondurma

Hızlı dondurma işlemi için düğmeye () basın. Fonksiyonu devre dışı bırakmak için de aynı düğmeye basın.

Ürünün kullanımı

5.2. HomeWhiz Kullanım Talimatları

• HomeWhiz, ürününüzün akıllı cihazlar (tablet/ telefon/tv vb.) ile uzaktan kontrolünü sağlayan bir özelliktir. HomeWhiz ile soğutma ve dondurucu bölme sıcaklık değişimlerini, almak istediğiniz buz tipinin seçimini, hızlı soğutma, hızlı dondurma, tatil ve ekonomi modlarının aktivasyon işlemlerini uzaktan kontrol edebilirsiniz. Yani buzdolabı üzerinden yapılabilecek tüm işlemler akıllı cihazınız ile yapılabilir. Ürününüzün kontrolü dışında, ürünün mevcut durumunu izleyebilir, ürün üzerindeki herhangi bir hata durumunda bağlandığınız cihaz üzerinden hata durumunu gözlemleyebilirsiniz. Bu hata durumlarını dilerseniz e-mail üzerinden de alabilirsiniz.



HomeWhiz fonksiyonunun kullanılabilir olması için, uygulama akıllı cihazınıza yüklü ve buzdolabınızın ev ağına bağlı olması gerekmektedir. Buzdolabınız ev ağına bağlı olmadığı durumlarda ürününüz HomeWhiz fonksiyonuna sahip olmayan bir makine gibi çalışır.



Ürününüz evinizde bulunan kablosuz ağa bağlı olarak çalışacaktır. Uygulama üzerinden yapılan kontroller bu ağ üzerinden sağlanacaktır bu sebeple makinenin bulunduğu yerdeki kablosuz ağ çekim gücünün yeterli olması gerekmektedir.

5.3. Ürünün Ev ağınıza ve Mobil Cihazınıza Bağlantısı

HomeWhiz fonksiyonunun kullanılabilmesi için gereken uygulamayı akıllı cihazınızın uygulama mağazasından HomeWhiz adı ile indirmeniz gerekmektedir. iPhone, Ipad mobil cihazınız için AppStore, Android mobil cihazınız için Google PlayStore uygulama mağazalarını kullanabilirsiniz. Mobil uygulama üzerinden, ürününüzün ev ağına bağlantı basamakları hakkında yönlendirilirsiniz. Bu yönergeler doğrultusunda bağlantı işleminizi yapmanız mümkündür.

İlk Kurulum:

1. Buzdolabınızı elektriklendirdikten sonra aşağıda gösterilen ekran görüntüsü görülecektir.



2. 1 numara ile işaretli butona 3 saniye basılarak ürünün ev ağına ilk tanıtımı başlatılır.



3. Akıllı cihazınıza indirdiğiniz uygulamayı açın.



Ürünün kullanımı

4. Daha önceden kullanıcı kaydınız yok ise ekranın alt kısmında yer alan KAYDOL butonuna basınız.

(Daha önceden kayıt olmuşsanız E-posta ve Parolanızı girerek giriş yapabilirsiniz.)

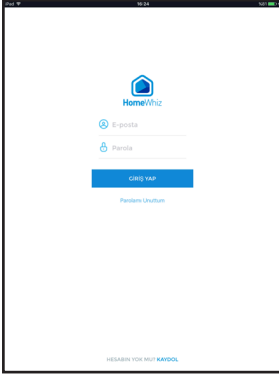

5. İstenen bilgileri girip Tamamlandı butonuna basınız ve e-posta adresinize gönderilen linke tıklayarak e-posta adresinizi doğrulayınız.



6. Uygulama ana ekranındaki E-posta ve Parola (Kayıt sırasında girdiğiniz) alanlarını doldurarak GİRİŞ YAP butonuna basınız.

7. Cihazlar sayfası açılacaktır. Bu sayfada Cihaz Ekle/Çıkar butonuna basınız.

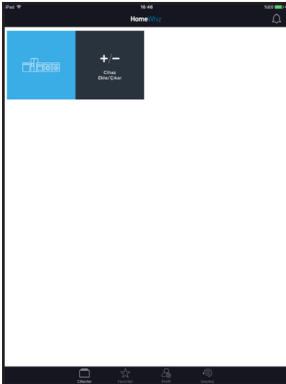

8. Açılan sayfada Cihazı ağınıza katmak için buraya dokunun butonuna basınız.

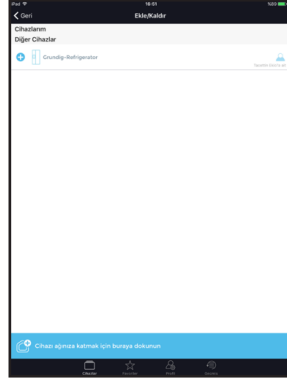

9. Uygulamadaki yönlendirmelere göre diğer adımları uygulayabilirsiniz. Referans olması açısından aşağıda ki adımları da takip edebilirsiniz.

10. Akıllı cihazınızın Ayarlar bölümüne gidin ve Wi-Fi ağı kısmından "HomeWhiz-Refrigerator-xxxx" ağına bağlanın. Ağın şifresi HomeWhiz uygulamasından görülebilir.

11. Akıllı cihazınızı "HomeWhiz" ağına bağladıktan sonra HomeWhiz uygulamasına geri dönün. Uygulamada, eklemekte olduğunuz buzdolabını görebilirsiniz. İleri tuşuna dokunarak bir sonraki adıma ilerleyin.

12. Bir sonraki adımda yakındaki ağların listesini görebilirsiniz. Buzdolabını hangi ağa bağlamak istiyorsanız o ağı seçin ve şifresini girin. İleri tuşuna dokununuz.

13. Bir sonraki adımda buzdolabı displayi üzerinde seçtiğiniz ağa bağlanıyorken Wi-Fi Led isimli ikonun yanıp söndüğünü, bağlantı işlemi tamamlandığında da sürekli olarak yandığını görebilirsiniz.

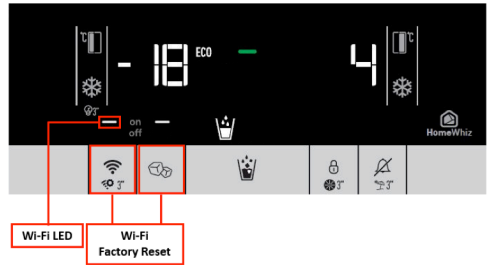

Ürünün kullanımı

14.Buzdolabınızı seçtiğiniz ağa bağladıktan sonra akıllı cihazınızdan da aynı ağa bağlanmanız gerekir. Eğer akıllı cihazınız bağlantıyı otomatik olarak yapmamışsa, akıllı cihazınızın Ayarlar bölümüne gidin ve buzdolabınızın bağlı olduğu ağa bağlanın.

15.Akıllı cihazınızla buzdolabınızın aynı ağa bağlı olduğundan emin olduktan sonra HomeWhiz uygulamasına geri dönün ve son adım olarak buzdolabına bir isim verin. “Beyaz Eşyayı Ekle” tuşuna dokunduğunuzda “Ürünler” sayfasında eklediğiniz ürünü görebilirsiniz

16. Buzdolabınızı birden fazla akıllı cihazda kullanabilirsiniz. Bunun için diğer akıllı cihazda da HomeWhiz uygulamasını indirin. Uygulamayı açtığınızda hesabınızla giriş yapmanız gerekecektir. Giriş yaptığınız hesap daha öncesinde ürün eklemiş olduğunuz hesap ise giriş yaptıktan sonra buzdolabınızı doğrudan kullanmaya başlayabilirsiniz. Yeni bir hesap kaydolmak istiyorsanız aşağıdaki adımları takip ediniz.

- Yeni hesap kaydı oluşturup HomeWhiz uygulamasında bu hesapla oturum açın. Akıllı cihazınızın ve buzdolabınızın aynı ağa bağlı olduğundan emin olun.
- Ürünler sayfasında Ürün Ekle/Çıkar kısmına dokunun. “Diğer Ürünler” sekmesinin altında ürünü ve hangi kullanıcıya ait olduğunu görebilirsiniz.
- Ekleme istediğiniz buzdolabının yanındaki sembolüne dokunun ve ürüne isim verin.
- Ürünü ekleme talebiniz ürünün sahibine mail olarak gidecektir. Ürün sahibi onayladıktan sonra ürünü ortak olarak kullanmaya başlayabilirsiniz.

17. Kurulum işlemleri tamamlandıktan sonra akıllı cihazınızın ve buzdolabınızın aynı ağa bağlı olması gerekmez. Akıllı cihazınız internete bağlı olduğu sürece ürününüzü kullanabilirsiniz.

18. Uygulamadaki “Ürünler” sayfasından “Ürün Ekle/Çıkar” kısmına dokunarak hesabınızla eşleştirilmiş ürünleri görebilirsiniz. Bu ürünlerin kullanıcı eşleştirmesini bu sayfadan yapabilirsiniz.

19.Buzdolabınızın Wi-Fi özelliğini display üzerindeki Wi-Fi tuşuna kısa basarak kapatabilir yada açabilirsiniz.

20.Bağlamış olduğunuz buzdolabına, bağlı olduğu ağı unutturmak isterseniz displayde işaretli Factory Reset tuşlarına aynı anda 3 sn basılı tutunuz.



21. 3 sn süresince buzzer sesi duyulacak ve ekranda ünlem işareti 2 sn boyunca yanık kalacaktır. Wi-Fi Ledi ise yanıp sönecektir.

22. Wi-Fi Ledi yanıp sönmeye devam ederse reset işlemi devam ediyor demektir. Wi-Fi ledi sönerse bağlı olan ağ unutturuldu demektir. Reset işlemi başarısız olursa Wi-Fi ledi sürekli yanar pozisyona gelecektir.

Ürünün kullanımı

5.4. Homewhiz Açıp / Kapama

Homewhiz özelliği, buzdolabınız ev ağına ilk kez bağlandıktan sonra, tekrar şifre girmeksizin 1 numara ile işaretli butona kısa basarak açılıp kapanabilir. HomeWhiz durumu 1 numara ile işaretli butonun hemen üstünde yer alan on/off alanından kontrol edilebilir.



Bağlantı sağlanamıyorsa ürün üzerinden ilk kurulum ayarlarını tekrarlayın.



5.5. Kurtarma

Herhangi bir kontrol veya bağlantı problemi yaşadığınızı düşündüğünüzde aşağıdaki işlemleri yapın. Yaptığımız işlem sonrası problemin devam edip etmediğiniz gözlemleyin. Problem devam ediyorsa bir sonraki işlemi gerçekleştirin.

1. Ürün uygulamasını açıp kapayın.
2. Ürün üzerinden HomeWhiz aç/kapa yapın. Uygulama üzerinden yeniden bağlanın.
3. Yukarıda anlatıldığı gibi Factory Reset modunu aktifleyin.
4. Ürün üzerinden ilk kurulum ayarlarını tekrarlayın.

Hata durumu hala ortadaysa servisinizle iletişim kurun.

Ürünün kullanımı

5.6. Su filtresi değişim uyarısının aktiflenmesi

(Şebeke suyu bağlantısı yapılan ve filtre kullanılan ürünler için)

Su filtresi değişim uyarısı aşağıda verildiği gibi ayarlanır.

1. Buzdolabı enerjilendikten sonra 60 saniye içinde Display ve Vacation tuşlarına 3 saniye boyunca basın.

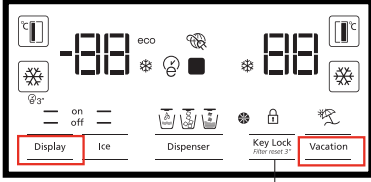

2. Daha sonra 1-4-5-3 şifresini girin.

Girişini yaptığınız şifrenin onaylanması

Şifre rakamlarının seçimi

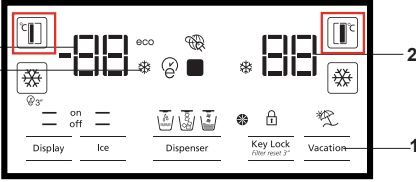

1-4-5-3 şifresinin girişi aşağıdaki gibidir.

- 1 kez FF set tuşuna basın.
- 1 kez FRZ set tuşuna basın.
- 4 kez FF set tuşuna basın.
- 1 kez FRZ set tuşuna basın.
- 5 kez FF set tuşuna basın.
- 1 kez FRZ set tuşuna basın.
- 3 kez FF set tuşuna basın.
- 1 kez FRZ set tuşuna basın.

Şifre doğru olarak girildiğinde kısa süreyle sesli uyarı duyulur ve Filtre Değişim Uyarı göstergesi yanar. Otomatik filtre kullanım süresi hesaplama fonksiyonu fabrika çıkışında etkin değildir. Filtre kullanılan ürünlerde etkinleştirilmesi gerekir. Buzdolabınız filtre değişim süresini 6 ayda otomatik olarak uyarır. Otomatik filtre kullanım süresi hesaplaması etkinken aynı işlem tekrarlanırsa fonksiyon iptal edilmiş olur.

5.7. Nem kontrollü sebzelik (FreSHelf)

(Bu özellik opsiyoneldir)

Nem kontrollü sebzelik özelliği ile sebze ve meyvelerin nem oranları kontrol altında tutulmakta ve gıdaların daha uzun süre taze kalmaları sağlanmaktadır.

Marul, ıspanak gibi yapraklı sebzeleri ve nem kaybına duyarlı benzer sebzeleri, kökleri üzerinde dik değil, mümkün merteye yatay konumda sebzeliğe yerleştirmenizi tavsiye ederiz. Sebzelerin yerleştirilmesi sürecinde sebzelerin özgül ağırlıklarını göz önünde bulundurup, ağır ve sert sebzeleri alta, hafif ve yumuşak sebzeleri üstte kalacak şekilde konumlandırınız.

Sebzelik içerisinde sebzeleri kesinlikle poşet içinde bırakmayınız. Sebzelerin poşet içinde kalmaları, kısa sürede çürümelerine neden olur. Hijyen açısından diğer sebzeler ile temasın tercih edilmediği durumlarda poşet yerine, belirli bir gözenekliliğe sahip kağıt vb. ambalaj malzemeleri kullanınız.

Elma başta olmak üzere, etilen gazı üretimi yüksek olan armut, kayısı, şeftali gibi meyveleri, diğer sebze-meyveler ile aynı sebzelik içerisine yerleştirmeyiniz. Bu meyvelerden açığa çıkan etilen gazı, diğer sebze-meyvelerinizin daha hızlı olgunlaşmasına ve daha kısa sürede çürümelerine neden olabilir.

Ürünün kullanımı

5.8. Su pınarının kullanılması (bazı modellerde)



Pınardan alınan ilk birkaç bardak suyun ılık olması normaldir.



Su pınarı uzun süre kullanılmamışsa, temiz su elde etmek için ilk birkaç bardak suyu dökün.

İlk kullanım sırasında, suyun soğuması için yaklaşık 12 saat beklemeniz gerekir.

Ekranı kullanarak su almak için önce su seçeneğini seçin, daha sonra tetiği çekerek suyu alın.

Tetiği çektikten biraz sonra bardağı dışarı alın.

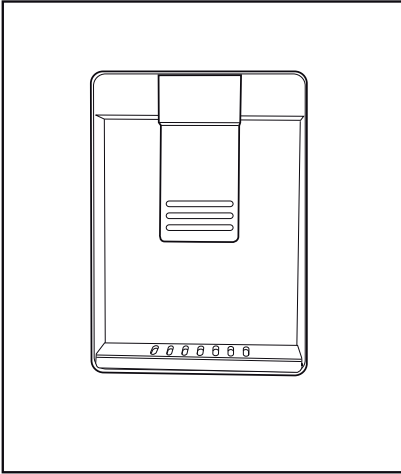

5.9. Su pınarının su deposunun doldurulması

Şekilde gösterildiği gibi su deposunun kapağını açın. Saf ve temiz içme suyunu doldurun. Kapağı kapatın.

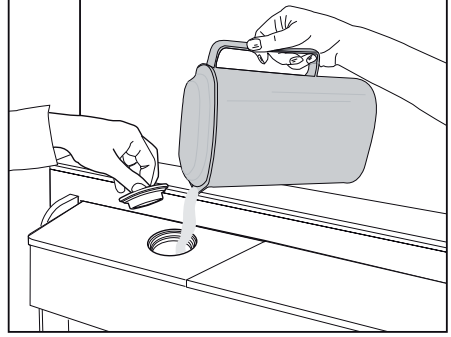

Ürünün kullanımı

5.10.Su deposunun temizlenmesi

Kapı rafı içindeki su doldurma haznesini çıkarın.

Kapı rafını her iki tarafından tutarak yerinden çıkarın.

Su deposunu her iki tarafından tutarak 45° derece açı ile yerinden çıkarın.

Su deposu kapağını çıkararak temizleyin.

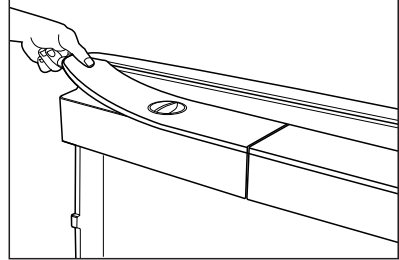
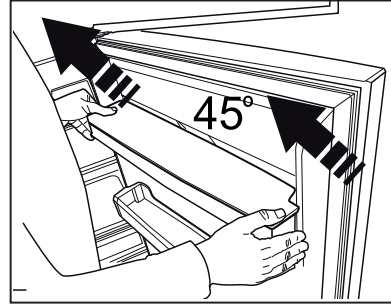
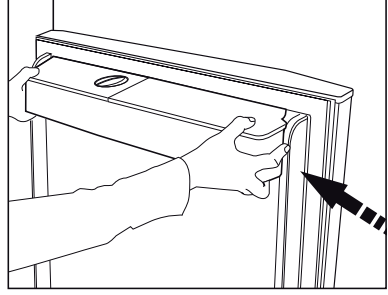

Su deposuna su dışında, meyve suyu, karbonatlı gazlı içecekler, alkollü içecekler gibi su pınarıyla kullanıma uygun olmayan başka bir sıvı doldurmayın. Bu tür sıvılar kullanılırsa su pınarı arızalanacak ve onarılamaz hasar meydana gelecektir. Garanti, bu tür kullanımları kapsamaz. Bu tür içecek / sıvılardaki bazı kimyasal maddeler ve katkı maddeleri de su deposu malzemesine zarar verebilir.



Su deposu ve su pınarı bileşenleri bulaşık makinesinde yıkanmamalıdır.

Ürünün kullanımı

5.11.Buz / su alınması

(Bu özellik opsiyoneldir)

Su (☰) / küp buz (☰) / kırık buz (☰) almak için ekranı kullanarak ilgili seçeneği seçin. Su pınarı üzerindeki tetik ileri doğru ittirilerek su/buz alınabilir.Küp buz (☰) / kırık buz (☰) seçenekleri arasında geçiş yapıldığında önceki seçimden kalan buz tipi ilk birkaç alımda verilebilir.

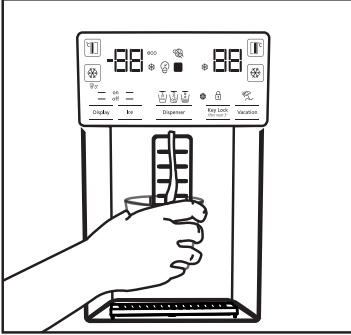

- Buz / su pınarından ilk defa buz almak için yaklaşık 12 saat beklenmelidir. Buz kabında yeterli miktarda buz bulunmaması durumunda pınardan buz alınamayabilir.
- İlk çalıştırma sonucundaki 30 parça küp buz (3-4 Litre) tüketilmemelidir.
- Ürün çalışırken elektrik kesintisi ya da geçici bir arıza meydana gelirse buzlar bir miktar eriyip tekrar donabilir. Bu durumda buzlar birbirine yapışabilir. Kesinti ya da arızanın uzaması durumunda buzlar eriyip su sızıntısına neden olabilir. Böyle bir problem yaşandığında buz kabında kalan buzları dökerek buz kabını temizleyin.



UYARI: Ürünün su sistemi sadece soğuk su hattına bağlanmalıdır. **Sıcak su hattına bağlanmamalıdır.**

- Ürünün ilk çalışmasında, su alınmayabilir. Bunun nedeni sistemde bulunan havadır. Sistemdeki havayı tahliye etmek gerekir. Bunun için, su pınarından su gelene kadar pınarın tetiğine 1-2 dakika süreyle bastırın. Başlangıçta su akışı düzensiz olabilir. Sistemdeki hava tahliye olduktan sonra, su akışı normale dönecektir.

- Filtrenin ilk kez kullanıldığı durumlarda su bulanık gelebilir. İlk 10 bardak su tüketilmemelidir.
- Ürün ilk kurulduğunda, suyun soğuması için yaklaşık 12 saat süre geçmesi gerekir.
- Ürünün su sistemi sadece temiz su ile çalışacak şekilde tasarlanmıştır. Su harici hiçbir içecek kullanmayın.
- Ürün, tatil vb. sebeplerle uzun süre kullanılmıyacaksa su bağlantısının iptal edilmesi tavsiye edilir.
- Su pınarı uzun süre kullanılmadığında, alınan ilk 1-2 bardak su sıcak gelebilir.

5.12.Damlama tepsisi

(Bu özellik opsiyoneldir)

Su pınarı kullanılırken damlayan su, damlama tepsisinde birikir, su gideri yoktur. Damlama tepsisini kendinize doğru çekerek veya kenarından bastırarak çıkarabilirsiniz. Damlalığın içindeki suyu böylece temizleyebilirsiniz.

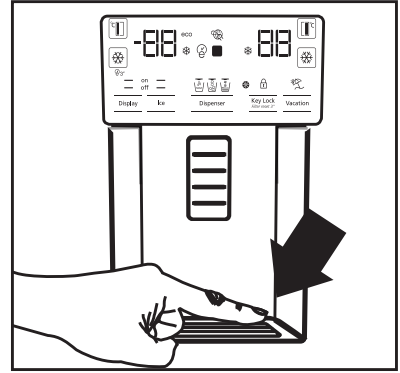

Ürünün kullanımı

5.13.Sıfır derece bölümü

(Bu özellik opsiyoneldir)

Bu bölümü daha düşük sıcaklıkta saklanması gereken şarküteri ürünlerini veya hemen tüketeceğiniz et ürünlerini saklamak için kullanın. Sebze ve meyvelerinizi bu bölüme koymayın. Sıfır derece bölmelerinin herhangi birini çıkararak ürününüzün iç hacmini artırabilirsiniz. Çıkarmak için öne doğru duruncaya kadar çekip yukarı kaldırarak kendinize çekmeniz yeterlidir.

5.14.Sebzelik

Buzdolabının sebzeliği, özellikle sebzelerin nemini kaybetmeden taze olarak korunması için tasarlanmıştır. Bu amaçla, sebzeliğin genelinde soğuk hava dolaşımı yoğunlaştırılmıştır. Sebze ve meyvelerinizi bu bölmede saklayın.Yeşil yapraklı sebzeleri daha uzun süreli saklamak için meyveler ile yan yana koymayın.

5.15.Mavi ışık

(Bu özellik opsiyoneldir)

Ürünün sebzelikleri mavi bir ışıkla aydınlatılır. Sebzeliklerde saklanan gıdalar mavi ışığın dalga boyu etkisi ile fotosentez yapmaya devam ederek canlılık ve tazeliklerini korur.

5.16.İyonizer

(Bu özellik opsiyoneldir)

Hava, soğutucu bölme hava kanalındaki iyonlaştırıcı sistem sayesinde iyonlaşır. Bu şekilde kötü kokular ortadan kaldırılmış olur.

5.17.Minibar

(Bu özellik opsiyoneldir)

Buzdolabındaki minibar kapı rafına, buzdolabı kapısı açılmadan erişilebilir. Böylece, sıklıkla tükettiğiniz yiyecekleri ve içecekleri buzdolabından kolayca alabilirsiniz.Minibar kapısını açmak için elinizle itin ve kendinize doğru çekin.



UYARI: Minibar kapısına oturmayın, asılmayın ve üzerine ağır nesnelere koymayın. Ürün hasar görebilir veya siz yaralanabilirsiniz.

Bu bölümü kapatmak isterseniz, kapının üst bölümünden ileri doğru iterek kapatabilirsiniz.

5.18.Koku filtresi

(Bu özellik opsiyoneldir)

Soğutma bölümünün hava kanalındaki koku filtresi, buzdolabında istenmeyen kokuların oluşmasını önler.

Ürünün kullanımı

5.19. Buzmatik ve buz saklama kabı

(Bu özellik opsiyoneldir)

Buzmatığı su ile doldurup yerine koyunuz.

Yaklaşık iki saat sonunda buzlarınız hazırdır.

Buz almak için buzmatığı yerinden çıkarmayınız.

Buz haznelerinin üzerindeki düğmeleri 90° sağıya çeviriniz, buzlar alttaki buz saklama kabına düşecektir. Daha sonra buz saklama kabını çıkarıp buzları servis yapabilirsiniz.



Buz saklama kabı sadece buz biriktirmek içindir. İçinde su dondurmuyunuz. Aksi takdirde kırılır.

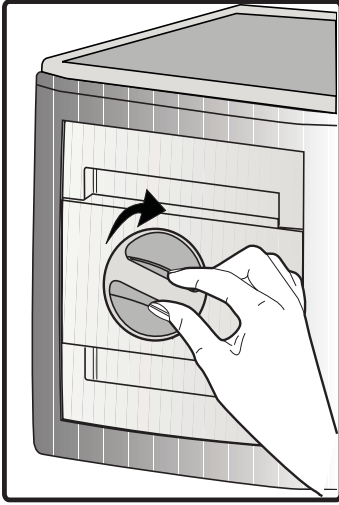

5.20. Buzmakinası

(Bu özellik opsiyoneldir)

Buz makinası grubu dondurucu kapının üst kısmında bulunur.

Buz stok haznesi grubunu yandaki tutamaklardan tutarak yukarı yönde hareket ettirin ve çıkartın.

Buzmatik dekoratif kapağı yukarı yönde hareket ettirerek çıkartın.

Buz stok haznesini çıkarmak için

Hazneyi iki yandaki tutamaklarından tutarak yukarıya kaldırın ve kendinize çekin (şekil 1)

Buz stok haznesini takmak için

Hazneyi iki yandaki tutamaklarından tutarak, açılı bir şekilde üst yanlardaki yuvarlarına oturtun, buz seçim piminin yuvasına girdiğinden emin olun ve hazneyi kapı plastiği ile arasında boşluk kalmayacak şekilde aşağıya bastırın. (Şekil 2)

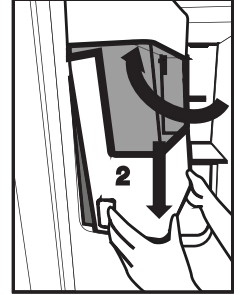

Hazneyi yerine takmada zorluk yaşarsanız buz sürme motoru karşılığına oturmamış demektir. Buz stok haznesi üzerindeki döndürme somununu 90° çevirdikten sonra tekrar deneyiniz. (Şekil 3)

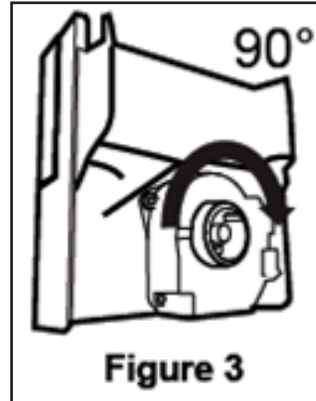

Figure 3

Ürünün kullanımı

Buzların hazneye düşerken çıkardıkları ses normal çalışma gereğidir.

Buzların tamamının alınamaması durumunda

Buz küpleri uzun bir süre alınmadığında, birbirlerine yapışarak büyük buz kütleleri oluşmasına neden olabilir. Bu durumda, buz stok haznesini kılavuzda anlatıldığı şekilde çıkartın, yapışan buzları birbirinden ayırın, ayıramayanları haznedeki olarak geri kalan buzları tekrar hazneye yerleştirin. (Şekil 4)

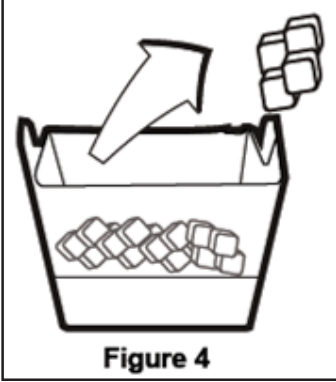

Figure 4

Hiç buz alınamaması durumunda, buz kanalını kontrol edin ve tıkanıklık varsa temizleyin. (Şekil 5)



Figure 5

Buz makinesini ilk defa kullanırken veya uzun zaman kullanılmadıktan sonra kullanılırken

Buzlar su sisteminde kalan havadan dolayı küçük gelebilir. İçerdeki hava bir süre kullanımdan sonra kendiliğinden tahliye edilecektir. İlk bir günlük buzu sistemde kalan suyu yenilemek için kullanmayınız.



UYARI: Buzdolabı çalışırken buz kanalı ve buz kırma bıçaklarına elinizi veya başka bir cisim sokmayınız
Küçük çocukların buz makinesine, buz stok haznesine veya su/buz pınarına asılmasına izin vermeyiniz
Buz stok haznesini düşürmemek için iki elinizle sıkıca kavrayınız
Kapı çok hızlı kapandığında buzluk içerisindeki su buz stok haznesine sıçrayabilir
Buz stok haznesini gerekli olmadıkça sökmeyiniz

Ürünün kullanımı

5.21. Taze yiyeceklerin dondurulması

- Gıdaların kalitesinin korunabilmesi için dondurucu bölmeye konulduğunda mümkün olduğunca hızlı dondurulmalıdır, bunun için hızlı dondurma özelliğini kullanın.
- Gıdaları tazeyken dondurmanız halinde, dondurucu bölmede daha uzun saklayabilirsiniz.
- Dondurulacak gıdaları paketleyerek, hava almayacak şekilde ağızlarını iyice kapatın.
- Gıdalarınızı dondurucuya koymadan önce paketlemeye dikkat edin. Klasik ambalaj kağıtları yerine, dondurucu kaplarını, folyolarını ve nem geçirmeyen kağıdı, plastik torba veya diğer paketleme malzemelerini kullanın.
- Dondurmadan önce her besin paketini, tarih yazarak etiketleyin. Dondurucunuzu her açtığınızda, her besinin tazeliğini bu şekilde ayırt edebilirsiniz. Daha önce dondurulan besinleri ön tarafta saklayarak ilk olarak kullanılmasını sağlayın.
- Dondurulmuş gıdalar çözüldükten sonra derhal kullanılmalı ve tekrar dondurulmamalıdır.
- Çok fazla miktarda yiyeceği bir seferde dondurmayın.

5.22. Donmuş gıdaların saklanmasıyla ilgili tavsiyeler

Bölüm en az -18°C dereceye ayarlı olmalıdır.

1. Ürünleri satın aldıktan sonra çözülmesine fırsat vermeden, olabildiğince kısa süre içinde dondurucuya koyun.
2. Ürünü dondurmadan önce paketin üzerindeki "Son Kullanma" tarihinin geçmediğinden emin olmak için kontrol edin.
3. Gıda ambalajının hasarlı olmamasına dikkat edin.

5.23. Derin dondurucu bilgileri

IEC 62552 standartlarına göre, her 100 litre dondurucu bölme hacmi için ürünün 25°C oda sıcaklığında 4,5 kg'lık gıda maddesini -18°C veya daha düşük sıcaklıklarda 24 saatte dondurabilmesini gerektirir. Gıda maddelerinin uzun süre korunması ancak -18°C ve daha düşük sıcaklıkta mümkündür. Gıda maddelerinin tazeliğini (derin dondurucuda -18°C ve daha düşük sıcaklıklarda) aylarca koruyabilirsiniz. Dondurulacak gıda maddeleri daha önce dondurulan yiyeceklerin kısmen çözülmelerini önlemek için onlarla temas ettirilmemelidir.

Dondurucu Bölmesi Ayarı	Soğutucu Bölmesi Ayarı	Açıklamalar
-18°C	4°C	Bu, normal tavsiye edilen ayardır.
-20, -22 veya -24°C	4°C	Bu ayarlar, ortam sıcaklığı 30°C'yi geçtiğinde tavsiye edilir.
Hızlı Dondur	4°C	Yiyeceklerinizi kısa zamanda dondurmak istediğinizde kullanın. İşlem bittiği zaman ürününüz önceki konumuna geri dönecektir.
-18°C veya daha soğuk	2°C	Ortamın sıcak olması veya kapının sık açılıp kapanmasından dolayı soğutucu bölmenizin yeterince soğuk olmadığını düşünüyorsanız, bu ayarları kullanın.

Ürünün kullanımı

Sebzelerin dondurulmuş halde depolama sürelerini uzatmak için haşlayın ve suyunu süzün. Süzdükten sonra hava geçirmeyen ambalajlara koyun ve dondurucuya yerleştirin. Muz, domates, marul, kereviz, haşlanmış yumurta, patates vb. besinler dondurulmaya uygun değildir. Bu besinlerin dondurulması durumunda sadece besin değerleri ve yeme kaliteleri olumsuz etkilenecektir. İnsan sağlığını tehdit eden bir bozulma söz konusu değildir.

5.24.Gıdaların yerleştirilmesi

Dondurucu bölme rafları	Et, balık, dondurma, sebze vb. gibi farklı donmuş gıdalar.
Soğutucu bölme rafları	Tencere, kapalı tabak ve kapalı kaplardaki gıdalar, yumurta (kapalı kapta)
Soğutucu bölme kapı rafları	Küçük ve paketlenmiş gıda ya da içecekler
Sebzelik	Sebzeler ve meyveler
Taze gıda bölmesi	Şarküteri ürünleri (kahvaltılık ürünler ,kısa sürede tüketilecek et ürünleri)

5.25.Kapı açık uyarısı

(Bu özellik opsiyoneldir)

Ürününüzün kapısı 1 dakika süre açık kaldığında uyarı sesi duyulur. Kapı kapatıldığında veya varsa, ekran düğmelerinden herhangi birine basıldığında bu ses kesilir.

5.26.Aydınlatma lambası

Aydınlatma lambası olarak led tipi lamba kullanılmaktadır. Bu lamba ile ilgili herhangi bir sorunda yetkili servisi çağırın.

Bu cihazda kullanılan lamba(lar) evde aydınlatma amaçlı kullanılamaz. Bu lambanın kullanım amacı güvenli ve rahat bir şekilde buzdolabı / dondurucu besinleri yerleştirmek için kullanıcıya yardımcı olmaktır.

Ürünün düzenli temizlenmesi halinde kullanım ömrü uzar.



UYARI: Buzdolabınızı temizlemeden önce elektrik bağlantısını kesin.

- Temizlik için keskin ve aşındırıcı aletler, sabun, ev temizlik maddeleri, deterjan, gaz, benzin, cila vb. maddeler kullanmayın.
- Bir çay kaşığı karbonatı yarım litre suda eritin. Bir bezi bu sıvıyla ıslatıp iyice sıkın. Bu bezle cihazınızın içini silin ve ardından iyice kurulayın.
- Lamba muhafazasına ve diğer elektrikli kısımlara su girmemesine dikkat edin.
- Kapıyı nemli bir bez ile temizleyin. Kapı ve gövde raflarını çıkarmak için içindekilerin tümünü alın. Kapı raflarını yukarı doğru kaldırarak çıkarın. Temizleyip kuruladıktan sonra yukarıdan aşağıya doğru kaydırarak yerine takın.
- Ürünün dış yüzey temizliğinde ve krom kaplı parçaların temizliğinde asla klor içeren su ya da temizlik maddesi kullanmayınız. Klor, bu tür metal yüzeylerde paslanmaya neden olur.
- Plastik parça üzerindeki baskıların kalkmaması ve deforme olmaması için keskin, aşındırıcı aletler, sabun, ev temizlik maddeleri, deterjan, gaz, benzin, cila vb. maddeler kullanmayın. Temizlik için ılık su ile yumuşak bez kullanın ve kurulayın.

6.1. Kötü Kokuların Önlenmesi

Ürününüzün üretiminde kokuya neden olacak hiçbir madde kullanılmamaktadır. Ancak uygun olmayan yiyecek saklamaya ve ürün iç yüzeyinin gerektiği şekilde temizlenmemesine bağlı olarak koku ortaya çıkabilir.

Bu sorunu önlemek için 15 günde bir karbonatlı suyla temizleyin.

- Yiyecekleri kapalı kaplarda saklayın. Ağız açık saklanan gıdalardan yayılan mikroorganizmalar kötü kokuya neden olur.
- Saklama süresi dolan ve bozulan gıdaları kesinlikle buzdolabınızda saklamayın.



Çay bilinen en iyi koku alıcılarından biridir. Demlemiş olduğunuz çay posasını ağız açık bir kap içinde ürünün içine yerleştirin ve en geç 12 saat sonra alın. Çay posasını ürünün içinde 12 saatten fazla tutarsanız, kokuya sebep olan organizmaları bünyesinde toplayacağı için kokunun kaynağı haline gelebilir.

6.2. Plastik Yüzeylerin Korunması

Plastik yüzeylere yağ dökülmesi durumunda yüzeye zarar verebileceği için ılık suyla hemen temizlenmelidir.

7 Sorun Giderme

Servis çağırmadan önce, bu listeyi gözden geçirin. Bunu yapmak sizi zaman ve para kaybindan kurtarır. Bu liste sık rastlanabilecek, hatalı işçiliğe ya da malzeme kullanımına bağlı olmayan şikayetleri içerir. Bahsedilen bazı özellikler ürününüzde olmayabilir.

Buzdolabı çalışmıyor.

Fiş prize tam oturmamıştır. >>> *Fişi prize tam oturacak şekilde takın.*

- Ürünün bağlandığı prizın sigortası ya da ana sigorta atmıştır. >>> *Sigortayı kontrol edin.*

Soğutucu bölmenin (MULTI ZONE, COOL CONTROL ve FLEXI ZONE) yan duvarında terleme.

- Kapı çok sık açılıp kapanmıştır. >>> *Ürünün kapısını çok sık açıp kapamamaya dikkat edin.*
- Ortam çok nemlidir. >>> *Ürünü çok nemli ortamlara kurmayın.*
- Sıvı içeren yiyecekler açık kaplarda saklanıyor olabilir. >>> *Sıvı içeren yiyecekleri kapalı kaplarda saklayın.*
- Ürünün kapısı açık kalmıştır. >>> *Ürünün kapısını uzun süre açık tutmayın.*
- Termostat çok soğuk bir değere
- ayarlanmıştır. >>> *Termostatı uygun değere ayarlayın.*

Kompresör çalışmıyor

- Ani elektrik kesilmesinde veya fişin çıkarılıp takılmasında, ürün soğutma sistemindeki gazın basıncı henüz dengelenmemiş olduğu için kompresör koruyucu termiği atar. Yaklaşık 6 dakika sonra ürün çalışmaya başlayacaktır. Bu süre sonunda ürün çalışmaya başlamazsa servis çağırın.
- Buz çözme devresindedir. >>> *Tam otomatik buz çözme yapan bir ürün için bu normaldir. Buz çözme döngüsü periyodik olarak gerçekleşir.*
- Ürünün fişi prize takılı değildir. >>> *Fişin prize takılı olduğundan emin olun.*
- Sıcaklık ayarları doğru yapılmamıştır. >>> *Uygun sıcaklık ayarını seçin.*
- Elektrik kesilmiştir. >>> *Elektrik geldiğinde ürün normal şekilde çalışmaya devam edecektir.*

Buzdolabı çalışırken çalışma sesi artıyor.

- Ortam sıcaklığının değişmesine bağlı olarak ürünün çalışma performansı değişebilir. Bu normaldir ve bir arıza değildir.

Buzdolabı çok sık ya da çok uzun süre çalışıyor.

Sorun giderme

- Yeni ürün, eskisinden daha geniş olabilir. Daha büyük ürünler daha uzun süre çalışır.
- Oda sıcaklığı yüksek olabilir. >>> *Sıcak ortamlarda daha uzun süre çalışması normaldir.*
- Ürünün fişi daha yeni takılmış ya da yeni yiyecek koyulmuş olabilir. >>> *Fiş yeni takıldığında ya da yeni yiyecek konulduğunda ürünün ayarlanan sıcaklığa ulaşması daha uzun zaman alır. Bu durum normaldir.*
- Ürüne yakın zamanda fazla miktarlarda sıcak yemek konmuş olabilir. >>> *Ürüne sıcak yemek koymayın.*
- Kapılar sık sık açılmış ya da uzun süre açık kalmıştır. >>> *İçeri giren sıcak hava ürünün daha uzun çalışmasına neden olur. Kapıları çok sık açmayın.*
- Dondurucu ya da soğutucu kapısı aralık kalmış olabilir. >>> *Kapıların tamamen kapalı olup olmadığını kontrol edin.*
- Ürün çok düşük bir sıcaklığa ayarlanmıştır. >>> *Ürünün sıcaklığını daha yüksek bir dereceye ayarlayın ve bu sıcaklığa ulaşmasını bekleyin.*
- Soğutucu ya da dondurucu kapı contası kirlenmiş, eskimiş, kırılmış ya da tam oturmamış olabilir. >>> *Contayı temizleyin ya da değiştirin. Hasarlı / kopuk kapı contası ürünün mevcut sıcaklığı korumak için daha uzun süre çalışmasına neden olur.*

Dondurucu sıcaklığı çok düşük ama soğutucu sıcaklığı yeterli.

- Dondurucu bölme sıcaklığı çok düşük bir değere ayarlanmıştır. >>> *Dondurucu bölme sıcaklığını daha yüksek bir dereceye ayarlayıp kontrol edin.*

Soğutucu sıcaklığı çok düşük ama dondurucu sıcaklığı yeterli.

- Soğutucu bölme sıcaklığı çok düşük bir değere ayarlanmıştır. >>> *Soğutucu bölme sıcaklığını daha yüksek bir dereceye ayarlayıp kontrol edin.*

Soğutucu bölme çekmecelerinde saklanan yiyecekler donuyor.

- Soğutucu bölme sıcaklığı çok düşük bir değere ayarlanmıştır. >>> *Soğutucu bölme sıcaklığını daha yüksek bir değere ayarlayıp kontrol edin.*

Soğutucu ya da dondurucudaki sıcaklık çok yüksek.

- Soğutucu bölme sıcaklığı çok yüksek bir değere ayarlanmıştır olabilir. >>> *Soğutucu bölme sıcaklık ayarının dondurucu bölme sıcaklığı üzerinde etkisi vardır. Soğutucu ya da dondurucu bölme sıcaklığını değiştirerek ilgili bölmelerin sıcaklığı yeterli seviyeye gelene kadar bekleyin.*
- Kapılar sık açılmış ya da uzun süre açık kalmıştır. >>> *Kapıları çok sık açmayın.*
- Kapı aralık olabilir. >>> *Kapıyı tamamen kapayın.*
- Ürünün fişi daha yeni takılmış ya da yeni yiyecek konulmuş olabilir. >>> *Bu normaldir. Fiş yeni takıldığında ya da yeni yiyecek konulduğunda ürünün ayarlanan sıcaklığa ulaşması normalden daha uzun zaman alır.*
- Ürüne yakın zamanda fazla miktarlarda sıcak yemek konmuş olabilir. >>> *Ürüne sıcak yemek koymayın.*

Sarsılma ya da gürültü.

- Zemin düz veya dayanıklı değildir. >>> *Ürün yavaşça hareket ettirildiğinde sallanıyorsa ayaklarını ayarlayarak ürünü dengeleyin. Ayrıca zeminin ürünü taşıyabilecek kadar dayanıklı olmasına dikkat edin.*
- Ürünün üzerine konulmuş eşyalar gürültü yapıyor olabilir. >>> *Ürünün üzerinde bulunan eşyaları kaldırın.*

Üründen sıvı akması, püskürmesi vb. sesler geliyor.

Sorun giderme

- Ürünün çalışma prensipleri gereği sıvı ve gaz akışları gerçekleşmektedir. >>> *Bu normaldir ve bir anıza değildir.*

Üründen rüzgar sesi geliyor.

- Ürünün soğutma işlemini gerçekleştirebilmesi için fan kullanılmaktadır. Bu normaldir ve bir anıza değildir.

Ürünün iç duvarlarında terleme oluyor.

- Havanın sıcak ve nemli olması buzu lanmayı ve yoğunlaşmayı artırır. *Bu normaldir ve bir anıza değildir.*
- Kapılar sık açılmış ya da uzun süre açık kalmıştır. >>> *Kapıları çok sık açmayın, açıkta kapayın.*
- Kapı aralık olabilir. >>> *Kapıyı tamamen kapayın.*

Ürünün dışında ya da kapıların arasında terleme oluşuyor.

- Hava nemli olabilir, nemli havalarda bu gayet normaldir. >>> *Nem azaldığında yoğunlaşma kaybolur.*

Ürünün içi kötü kokuyor.

- Düzenli temizlik yapılmamıştır. >>> *Ürünün içini sünger, ılık su veya karbonatlı suyla düzenli olarak temizleyin.*
- Bazı kaplar ya da paketleme malzemeleri koku yapabilir. >>> *Koku yapmayan kap ya da paketleme malzemesi kullanın.*
- Yiyecekler ürüne ağzı açık kaplarda konulmuştur. >>> *Yiyecekleri kapalı kaplarda saklayın. Ağzı açık saklanan yiyeceklerden yayılan mikroorganizmalar kötü kokulara neden olabilir.*
- Saklama süresi dolan ve bozulan yiyecekleri üründen çıkarın

Kapı kapanmıyor.

- Yiyecek paketleri kapının kapanmasını engelliyor olabilir. >>> *Kapıları engelleyen paketlerin yerlerini değiştirin.*
- Ürün zemin üstünde tamamen dik durmuyor olabilir. >>> *Ayaklarını ayarlayarak ürünü dengeleyin.*
- Zemin düz ya da sağlam değildir. >>> *Zeminin düz ve ürünü taşıyabilecek kadar sağlam olmasına dikkat edin.*

Sebzelikler sıkışmış.

- Yiyecekler çekmecenin üst bölümüne değişiyor olabilir. >>> *Çekmecedeki yiyecekleri düzenleyin.*



UYARI: Bu bölümdeki talimatları uygulamanıza rağmen sorunu gideremezseniz ürünü satın aldığınız bayi ya da Yetkili Servise başvurun. Çalışmayan ürünü kendiniz onarmayı denemeyin.

Değerli Müşterimiz,

Arçelik Çağrı Merkezi haftanın 7 günü 08:00-24:00 saatleri arasında 444'lü telefon numarası ile canlı olarak hizmet vermektedir.

Doğrudan bu numarayı çevirerek Arçelik Çağrı Merkezine başvurabilir ve arzu ettiğiniz hizmeti talep edebilirsiniz.

Çağrı Merkezimize ayrıca www.arcelik.com.tr adresindeki Tüketici Hizmetleri bölümünde bulunan formu doldurarak ya da 0 216 423 23 53 nolu telefona faks çekerek de ulaşabilirsiniz.

Yazılı başvurular için adresimiz: Arçelik Çağrı Merkezi, Arçelik A.Ş. Ankara Asfaltı Yanı,34950 Tuzla/İSTANBUL

Arçelik Çağrı Merkezi
444 0 888

(Sabit telefonlardan veya cep telefonlarından alan kodu çevirmeden arayın*)

Diğer Numara
0216 585 8 888

Aşağıdaki önerilere uymanızı rica ederiz.

1. Ürününüzü aldığınızda Garanti belgesini Yetkili Satıcınıza onaylatınız.
2. Ürününüzü kullanma kılavuzu esaslarına göre kullanınız.
3. Ürününüz ile ilgili hizmet talebiniz olduğunda yukarıdaki telefon numaralarından Çağrı Merkezimize başvurunuz.
4. Hizmet için gelen teknisyene "teknisyen kimlik kartı" nı sorunuz.
5. İşiniz bittiğinde servis teknisyeninden "Hizmet Fişi" istemeyi unutmayınız. alacağınız "Hizmet Fişi" , ilerde ürününüzde meydana gelebilecek herhangi bir durumda size yarar sağlayacaktır.
6. Ürünün kullanım ömrü: 10 yıldır. (Ürünün fonksiyonunu yerine getirebilmesi için gerekli yedek parça bulundurma süresi)

Müşteri Memnuniyeti Politikası

Arçelik A.Ş. olarak, hizmet verdiğimiz markamızın müşteri istek ve önerilerinin müşteri profili ayrımı yapılmaksızın her kanaldan (çağrı merkezi, e-posta, www.arcelik.com.tr, faks, mektup, sosyal medya, bayi) rahatlıkla iletilebildiği, izlenebilir, raporlanabilir, şeffaf ve güvenli tek bir bilgi havuzunda toplandığı, bu kayıtların yasal düzenlemelere uygun, objektif, adil ve gizlilik içinde ele alındığı, değerlendirildiği ve süreçlerin sürekli kontrol edilerek iyileştirildiği, mükemmel müşteri deneyimini yaşatmayı ana ilke olarak kabul etmiş müşteri odaklı bir yaklaşımı benimsemekteyiz.

Yaklaşımımıza paralel olarak tüm süreçler yönetim sistemi ile entegre edilerek, birbirini kontrol eden bir yapı geliştirilmiş olup, yönetim hedefleri de bu sistem üzerinden beslenmektedir.

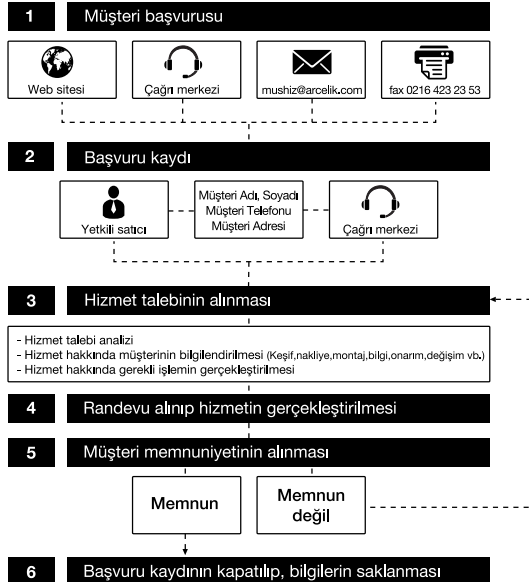
Hizmet talebinin değerlendirilmesi

Kullanım Hataları ve Garanti ile İlgili Dikkat Edilmesi Gereken Diğer Hususlar:

Aşağıda belirtilen sorunların giderilmesi ücret karşılığında yapılır. Bu durumlar için garanti şartları uygulanmaz;

- 1)Kullanım hatalarından kaynaklanan hasar ve arızalar;*
- 2)Malın tüketiciye tesliminden sonraki yükleme, boşaltma, taşıma vb. sırasında oluşan hasar ve arızalar;*
- 3)Malın kullanıldığı yerin elektrik, su, doğalgaz, telefon vb. şebekesi ve/veya altyapısı kaynaklı meydana gelen hasar ve arızalar;*
- 4)Doğa olayları ve yangın, su baskını vb. kaynaklı meydana gelen hasar ve arızalar;*
- 5)Malın tanıtma ve kullanma kılavuzlarında yer alan hususlara aykırı kullanılmasından kaynaklanan hasar ve arızalar;*
- 6)Malın, 6502 sayılı Tüketicinin Korunması Hakkındaki Kanununda tarif edilen şekli ile ticari veya mesleki amaçlarla kullanımı durumunda ortaya çıkan hasar ve arızalar;*

Mala yetkisiz kişiler tarafından bakım, onarım veya başka bir nedenle müdahale edilmesi durumunda mala verilmiş garanti sona erecektir;

Arızalarda kullanım hatasının bulunup bulunmadığının, yetkili servis istasyonları, yetkili servis istasyonunun mevcut olmaması halinde sırasıyla; malın satıcısı, ithalatçısı veya üreticisinden birisi tarafından, ilgili mevzuatla belirlenmiş ve o mala ilişkin azami tamir süresi içerisinde düzenlenen raporla belirlenmesi ve bu raporun bir nüshasının tüketiciye verilmesi zorunludur;

Garanti uygulaması sırasında değiştirilen malın garanti süresi, satın alınan malın kalan garanti süresi ile sınırlıdır;

Tüketiciler şikâyet ve itirazları konusundaki başvurularını, ilgili mevzuatlarla belirlenmiş yetki sınırlarını gözeterek, Tüketici Mahkemelerine ve Tüketici Hakem Heyetlerine yapabilir;

Arçelik A.Ş. tarafından üretilmiştir;

Mensei: Türkiye

Çağrı Merkezi
444 0 888

Diğer Numara
0216 585 8 888

Arçelik A.Ş. Karaağaç Caddesi No:2-6,
34445, Sütüçce / İSTANBUL
Tel.:(0-216) 585 85 85 Fax: (0-216) 423 23 53

GARANTİ ŞARTLARI

- 1) Garanti süresi, malın teslim tarihinden itibaren başlar ve 3 yıldır.
- 2) Malın tanıma ve kullanma kılavuzunda gösterildiği şekilde kullanılması ve Arçelik A.Ş.'nin yetkili kıldığı servis çalışanları dışındaki şahıslar tarafından bakım, onarım veya başka bir nedenle müdahale edilmemiş olması şartıyla, malın bütün parçaları dahil olmak üzere tamamını; malzeme, işçilik ve üretim hatalarına karşı malın teslim tarihinden itibaren yukarıda belirtilen süre kadar garanti eder.
- 3) Malın ayıplı olduğunun anlaşılması durumunda tüketicici, 6502 sayılı Tüketicinin Korunması Hakkında Kanunun 11 inci maddesinde yer alan;
- a- Sözleşmeden dönme,
b- Satış bedelinden indirim isteme,
c- Ücretsiz onarılmasını isteme,
ç- Satılan ayıpsız, bir misli ile değiştirilmesini isteme, haklarından birini kullanabilir.
- 4) Tüketicinin bu haklardan ücretsiz onarım hakkını seçmesi durumunda satıcı; işçilik masrafı, değiştirilen parça bedeli ya da başka herhangi bir ad altında hiçbir ücret talep etmeksizin malın onarımını yapmak veya yaptırmakla yükümlüdür. Tüketicici ücretsiz onarım hakkını üretici veya ithalatçıya karşı da kullanabilir. Satıcı, üretici ve ithalatçı tüketicinin bu hakkını kullanmasından müteselsilen sorumludur.
- 5) Tüketicinin, ücretsiz onarım hakkını kullanması halinde malın;
- Garanti süresi içinde tekrar arızalanması,
 - Tamiri için gereken azami sürenin aşılması,
 - Tamirinin mümkün olmadığının, yetkili servis istasyonu, satıcı, üretici veya ithalatçı tarafından bir raporla belirlenmesi durumlarında;
- tüketicici malın bedel iadesini, ayıp oranında bedel indirimi veya imkân varsa malın ayıpsız misli ile değiştirilmesini satıcıdan talep edebilir. Satıcı, tüketicinin talebini reddedemez. Bu talebin yerine getirilmemesi durumunda satıcı, üretici ve ithalatçı müteselsilen sorumludur.
- 6) Malın tamir süresi 20 iş gününü geçemez. Bu süre, garanti süresi içerisinde mala ilişkin arızanın yetkili servis istasyonuna veya satıcıya bildiri tarihi, garanti süresi dışında ise malın yetkili servis istasyonuna teslim tarihinden itibaren başlar. Malın arızasının 10 iş günü içerisinde giderilememesi halinde, üretici veya ithalatçı; malın tamiri tamamlanmaya kadar, benzer özelliklere sahip başka bir malı tüketicinin kullanımına tahsis etmek zorundadır. Malın garanti süresi içerisinde arızalanması durumunda, tamirde geçen süre garanti süresine eklenir.
- 7) Malın kullanma kılavuzunda yer alan hususlara aykırı kullanılmasından kaynaklanan arızalar garanti kapsamı dışındadır.
- 8) Tüketicici, garantiden doğan haklarının kullanılmasına ile ilgili olarak çıkabilecek uyuşmazlıklarda yerleşim yerinin bulunduğu veya tüketicici işleminin yapıldığı yerdeki Tüketicici Hakem Heyetine veya Tüketicici Mahkemesine başvurabilir.
- 9) Satıcı tarafından bu Garanti Belgesinin verilmemesi durumunda, tüketicici Gümrük ve Ticaret Bakanlığı Tüketicinin Korunması ve Piyasa Gözetimi Genel Müdürlüğüne başvurabilir.

Üretici veya İthalatçı Firmanın:

Unvanı: Arçelik A.Ş.
Adresi: Arçelik A.Ş. Karaağaç Caddesi No:2-6, 34445,
Sütlüce / İSTANBUL
Telefonu: (0-216) 585 8 888
Faks: (0-216) 423 23 53
web adresi: www.arçelik.com.tr

Malın

Markası: Arçelik
Cinsi: BUZOLABI
Modeli:
Seri No:
Garanti Süresi: 3 YIL
Azami Tamir Süresi: 20 İş günü

GENEL MÜDÜR

**Arçelik A.Ş.**

GENEL MÜDÜR YRD.

**Satıcı Firmanın:**

Unvanı:
Adresi:
Telefonu:
Faks:
e-posta:

Fatura Tarih ve Sayısı:
Teslim Tarihi ve Yeri:
Yetkilinin İmzası:
Firmanın Kaşesi:

Bu bölümü, ürünü aldığınız Yetkili Satıcı imzalayacak ve kaşeleyecektir.